

Honeywell

Manuale applicativo

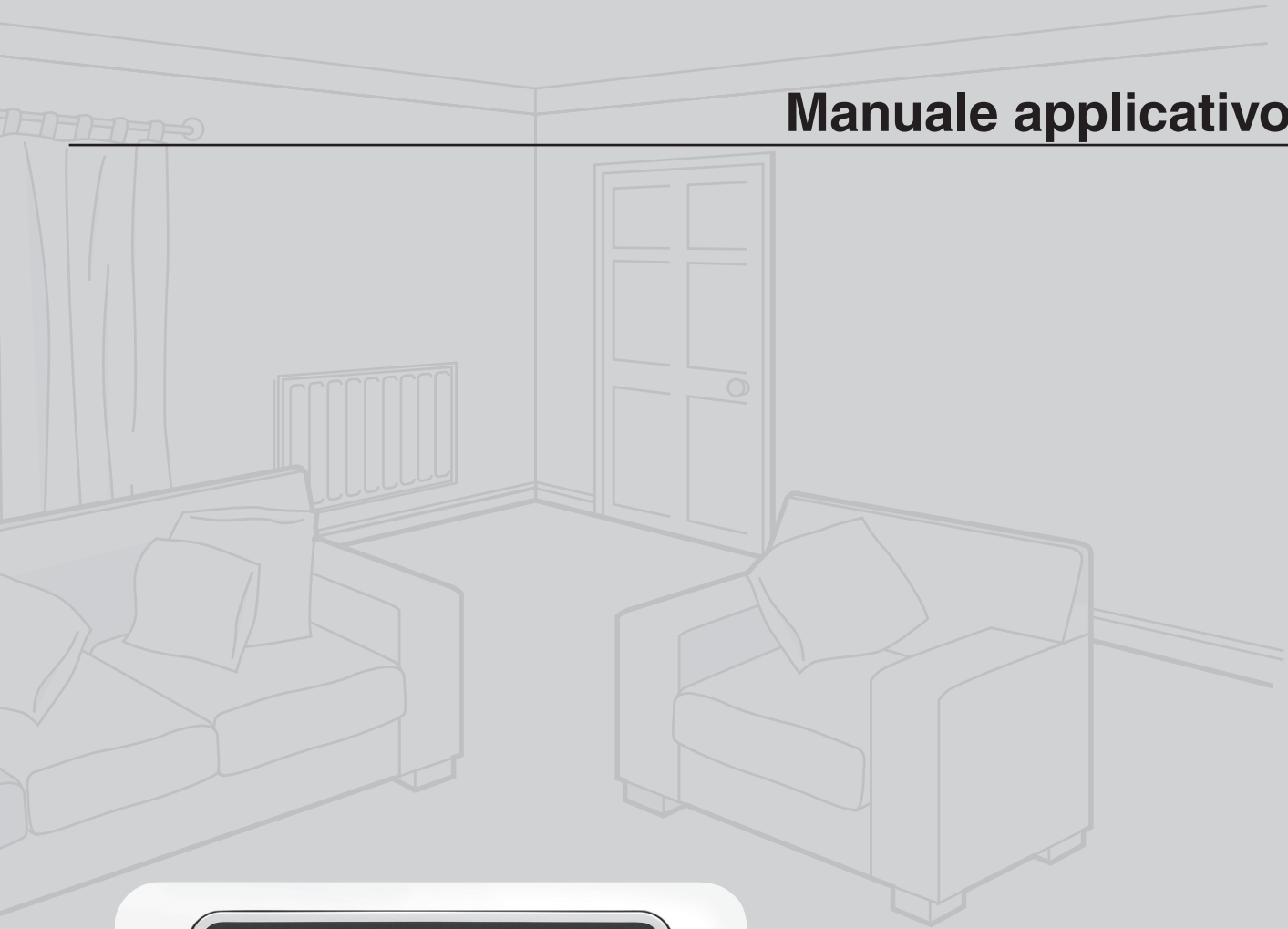

evotouch

Indice

1.	Introduzione.....	3
1.1	Comunicazione senza fili.....	3
1.2	Prospetto dei prodotti.....	4
2.	Esempi di applicazione.....	6
2.1	Termostato a zona singola con controllo della caldaia	6
2.2	Sistema a due zone con valvole di zona	8
2.3	Sistema multizona con radiatori	10
2.4	Sistema multizona con radiatori e sensore remoto.....	12
2.5	Sistema multizona con termostato individuale per riscaldamento a pavimento	14
2.6	Sistema multizona con sensore ambiente individuale per riscaldamento a pavimento.....	16
2.7	Sistema multizona con radiatori e riscaldamento a pavimento.....	18
2.8	Sistema multizona con miscelatore e radiatori	20
2.9	Controllo multizona della caldaia con max. 4 regolatori evotouch	22
3.	Impostazioni delle applicazioni.....	23
4.	Sincronizzazione generica	24
4.1	Modalità di configurazione.....	24
4.2	Sincronizzazione del sensore.....	27
4.3	Sincronizzazione del regolatore evotouch con il regolatore motorizzato radiatore HR80	28
4.4	Sincronizzazione del regolatore evotouch al modulo relè BDR91 / HC60NG / R6660D	31
4.5	Sincronizzazione del regolatore evotouch con la caldaia tramite OPENTHERM Bridge.....	33
4.6	Sincronizzazione del regolatore evotouch con il regolatore per valvola miscelatrice HM80	35
4.7	Sincronizzazione del regolatore evotouch con il regolatore per sistemi di riscaldamento a pavimento HCE80(R) / HCC80(R)	37
4.8	Sincronizzazione del regolatore evotouch con il termostato / unità ambiente DT92.....	40
4.9	Sincronizzazione del regolatore evotouch con l'unità ambiente HCW82 / HCF82	42
4.10	Sincronizzazione del regolatore evotouch con la sonda di temperatura HB85.....	44

1. Introduzione

Honeywell offre una vasta gamma di prodotti e soluzioni senza fili per il controllo a zone del riscaldamento. Questo manuale applicativo descrive esempi e soluzioni per il controllo a zone del riscaldamento.

1.1 Comunicazione senza fili

Le periferiche comunicano con il regolatore **evotouch** mediante sperimentata tecnologia RF senza fili a 868 MHz.

I prodotti comprendono un trasceiver che consente la comunicazione bidirezionale o unidirezionale con il regolatore **evotouch**.

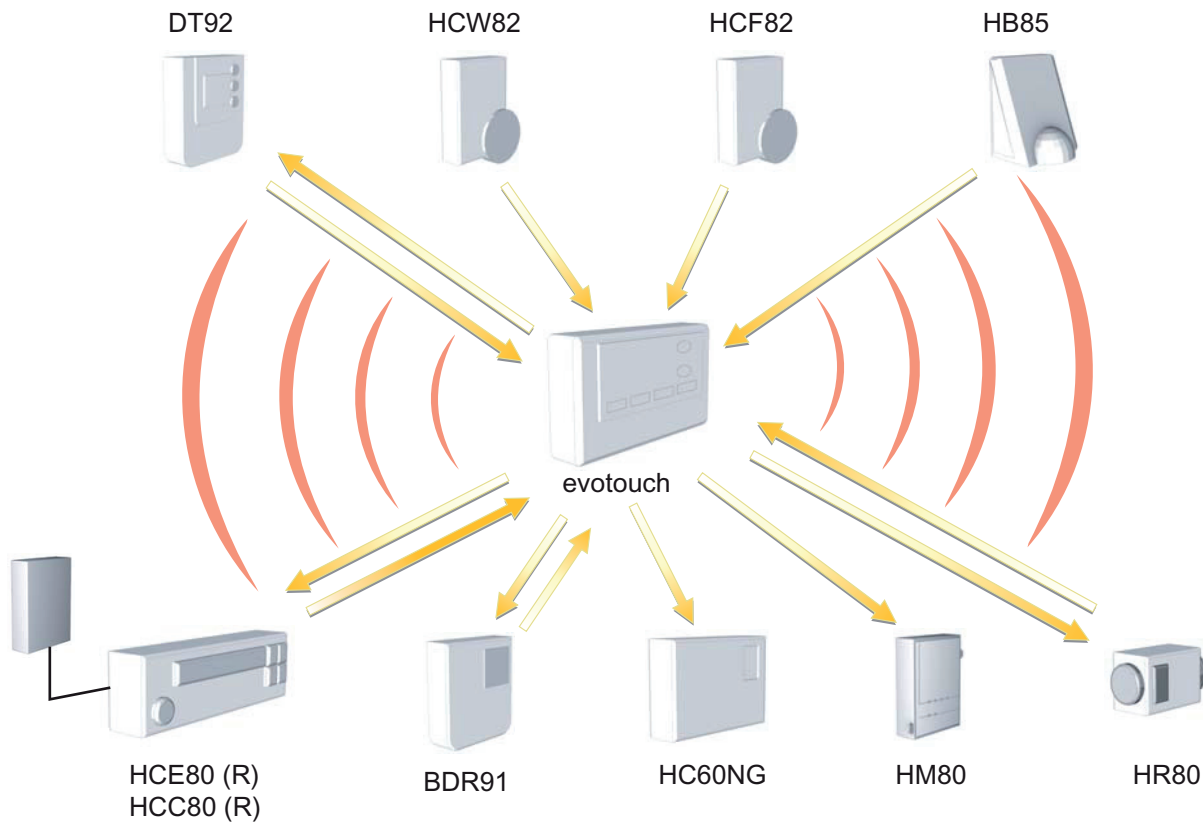

1.2 Prospetto dei prodotti













Foto	Prodotto	Modello	Descrizione
	Regolatore evotouch		Regolatore multizona dal design moderno con display touchscreen per la regolazione di max. 8 zone. Con programma orario individuale per ogni zona, programmazione guidata, e guida utente.
	Regolatore di zona per riscaldamento a pavimento	HCE80(R)	Regolatore di zona per riscaldamento a pavimento per il controllo di max. 5 zone. Controllo della pompa, uscita analogica per modulo controllo caldaia MCR200, MCR40, EXCEL. E' necessaria un'antenna esterna. Comunicazione opzionale alla caldaia senza fili mediante relè BDR91. Ogni uscita può pilotare fino a 3 attuatori termici. L'HCE80R ha la stessa configurazione, ma al posto di un'uscita analogica possiede un relè caldaia integrato.
	Regolatore di zona per riscaldamento a pavimento	HCC80(R)	Regolatore di zona per riscaldamento a pavimento per il controllo di max. 5 zone. Controllo della pompa, uscita analogica per modulo controllo caldaia MCR200, MCR40, EXCEL. Antenna integrata. Comunicazione opzionale alla caldaia senza fili mediante relè BDR91. Ogni uscita può pilotare fino a 3 attuatori termici, transceiver 868 MHz. L'HCC80R ha la stessa configurazione, ma al posto di un'uscita analogica possiede un relè caldaia integrato.
	Antenna esterna	HRA80	Antenna attiva esterna per HCE80(R). Fino a 3 controllori possono essere collegati ad un'unica antenna, transceiver 868 MHz.
	OPENTHERM Bridge	R8810A1018	Interfaccia OPENTHERM per controllo caldaia (calore a richiesta), transceiver 868 MHz.
	Modulo di espansione	HCS80	Espansione di 3 zone per HCE80(R) / HCC80(R), passaggio da 5 a 8 zone.
	Sensore ambiente	HCF82	Unità ambiente con sonda della temperatura integrata, alimentazione a batterie (2x1,5 V AA LR6), trasmettitore 868 MHz.
	Sensore ambiente / regolazione del setpoint	HCW82	Unità ambiente con sonda di temperatura integrata / regolazione del setpoint +/- 12 °C. Contatto finestra, alimentazione a batterie (2x1,5 V AA LR6) o esterna, trasmettitore 868 MHz.
	Termostato / unità ambiente digitale	DT92	Unità ambiente digitale con sonda della temperatura integrata e regolazione del setpoint da 8 a 30 °C, alimentazione a batterie (2x1,5 V AA LR6), transceiver 868 MHz.

Foto	Prodotto	Modello	Descrizione
	Regolatore per valvola miscelatrice	HM80	Regolatore per valvola miscelatrice a 3 posizioni. Con controllo della pompa e collegamento della sonda della temperatura di mandata. Parametri regolabili: durata miscelazione, extra circolazione pompa, temperatura di mandata min./max., pulsanti per modifica manuale per aprire/chiedere il miscelatore, ricevitore 868 MHz.
	Regolatore motorizzato per valvola radiatore	HR80	Regolatore motorizzato per valvola radiatore con funzioni di risparmio di energia, ad esempio funzione apertura finestra, modifica manuale del setpoint, stato operativo del display e sostituzione delle batterie. Adatto per valvole di marca Honeywell Braukmann, MNG, Heimeier, Junkers, Oventrop a partire dal 03/1998. Adattatori disponibili per Danfoss, Herz, Vaillant, Oventrop. Alimentazione a batterie (2x1,5 V AA LR6), transceiver 868 MHz.
	Modulo relè 5 A	BDR91	Modulo relè con contatto di commutazione 5 A, transceiver 868 MHz.
	Modulo relè 8 A	HC60NG / R6660D	Modulo relè con contatto di commutazione 8 A, ricevitore 868 MHz.
	Sensore di temperatura esterno	HB85	Modulo con sonda della temperatura integrata per misurare la temperatura esterna. Alimentazione a batterie (2x1,5 V AA LR6), trasmettitore 868 MHz.
Accessori			
	Attuatore termico	MT4-230 NC	Attuatore termico normalmente chiuso 230 V AC
	Attuatore termico	MT4-230 NO	Attuatore termico normalmente aperto 230 V AC

2. Esempi di applicazione

2.1 Termostato a zona singola con controllo della caldaia

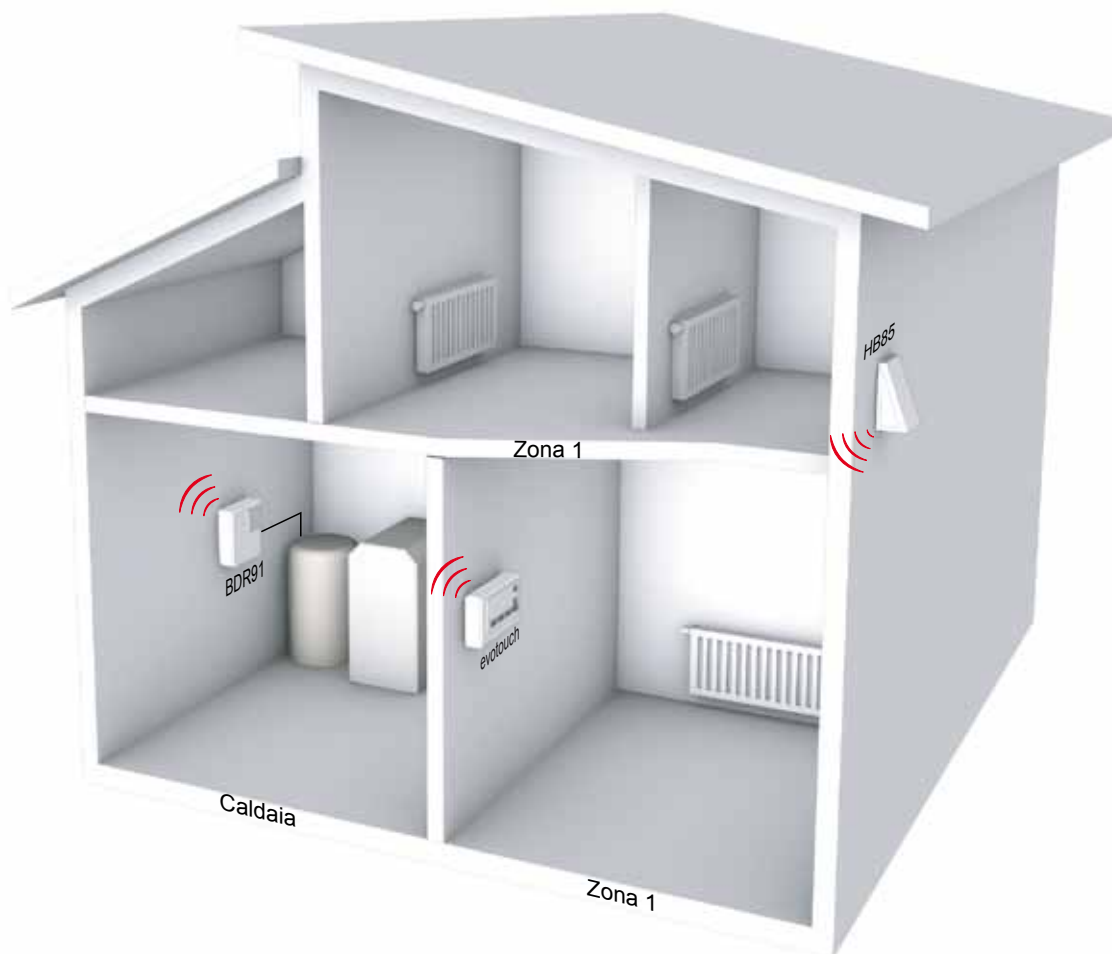

Note

- Il sensore interno del regolatore **evotouch** deve essere attivato.
- Si può usare il modulo relè BDR91 / HC60NG o OPENTHERM Bridge.

Descrizione dell'applicazione

Questa applicazione descrive il controllo della caldaia per 1 zona in cui il regolatore **evotouch** controlla direttamente la caldaia in funzione della richiesta di calore tramite il modulo relè BDR91 (commutazione ON/OFF).

Il sensore interno del regolatore **evotouch** viene usato per misurare la temperatura della stanza.

Opzione

- **Sensore esterno**

Il sensore esterno HB85 misura la temperatura esterna e deve essere installato se si necessita di questa informazione.

Passi da compiere

- ▶ Attivare il sensore interno della stanza del regolatore **evotouch**. **Vedere sezione 4.2**
- ▶ Sincronizzare il modulo relè BDR91 / HC60NG / OPENTHERM Bridge con il regolatore **evotouch**. **Vedere sezione 4.4**
- ▶ Controllare la comunicazione RF.

2.2 Sistema a due zone con valvole di zona

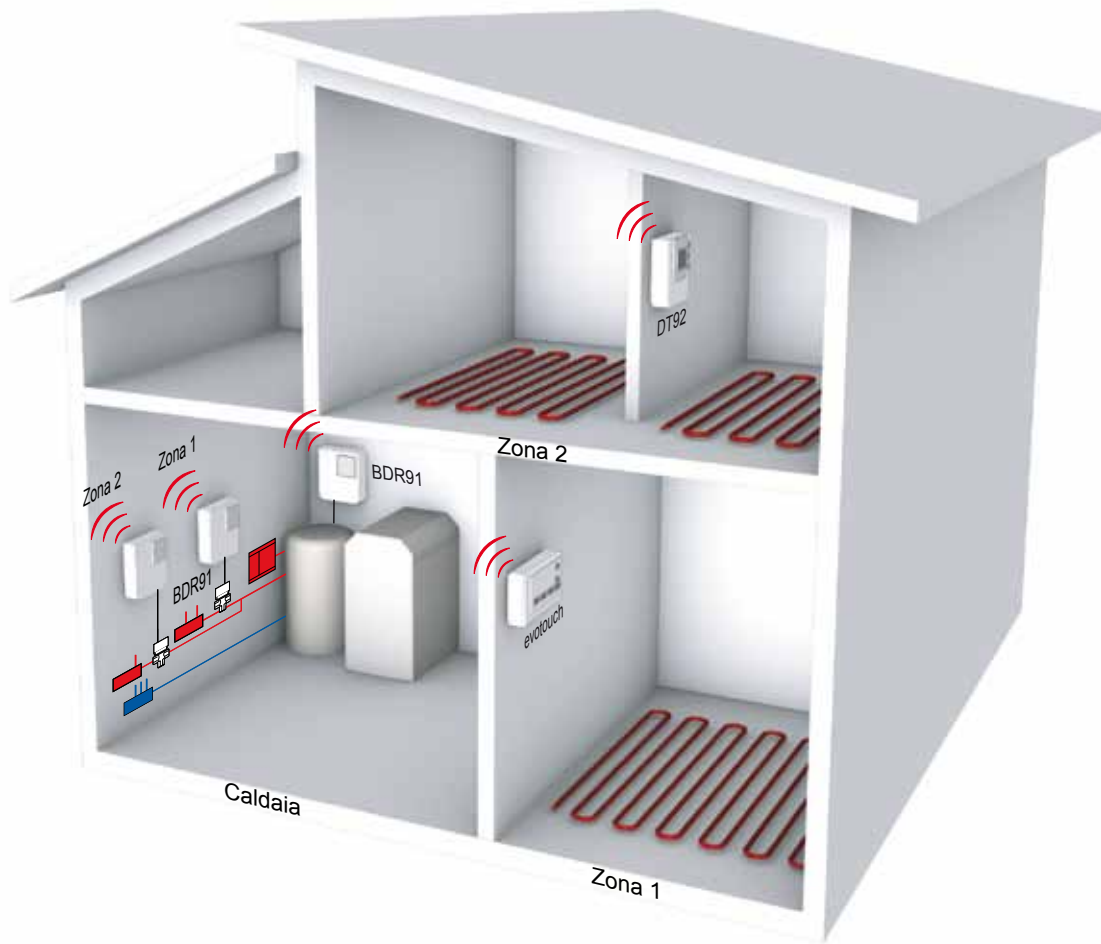

Note

- Il sensore interno del regolatore **evotouch** deve essere attivato per la zona 1.
- Al posto del termostato DT92 si possono usare le sonde di temperatura ambiente HCW82 / HCF82.

Descrizione dell'applicazione

Per la zona 1 si usa il sensore ambiente interno del regolatore **evotouch**.

La zona 2 richiede il termostato / unità ambiente DT92 per la misura della temperatura ambiente e la regolazione remota del setpoint.

I setpoint possono essere modificati manualmente direttamente sul regolatore **evotouch** così come il programma orario e le impostazioni del DT92. Lo stesso setpoint della temperatura ambiente viene visualizzato sia sul regolatore **evotouch** sia sul DT92.

Si possono controllare complessivamente 8 zone singole.

Opzioni

- **Richiesta di calore**
Il regolatore **evotouch** calcola la richiesta di calore e la comunica al relè caldaia BDR91 / HC60NG o all'OPENTHERM Bridge che controlla la caldaia.
- **Sensore esterno**
Il sensore esterno HB85 misura la temperatura esterna e deve essere installato se sono richiesti questi dati.

Passi da compiere

- | | |
|---|----------------------------|
| ▶ Attivare il sensore interno della stanza del regolatore evotouch per la zona 1. | Vedere sezione 4.2 |
| ▶ Sincronizzare il regolatore evotouch con il DT92 come sensore ambiente / setpoint della zona 2. | Vedere sezione 4.8 |
| ▶ Sincronizzare il regolatore evotouch al modulo relè BDR91 / HC60NG per la zona 1 e la zona 2. | Vedere sezione 4.4 |
| ▶ Opzionalmente: sincronizzare il regolatore evotouch al modulo relè BDR91 / HC60NG / OPENTHERM Bridge per il controllo della caldaia. | Vedere sezione 4.5 |
| ▶ Opzionalmente: sincronizzare il regolatore evotouch al sensore HB85 per la temperatura esterna. | Vedere sezione 4.10 |
| ▶ Controllare la comunicazione RF per ogni singolo sensore ed attuatore. | |

2.3 Sistema multizona con radiatori

Esempio: 6 zone, con possibilità di controllare fino a 8 zone

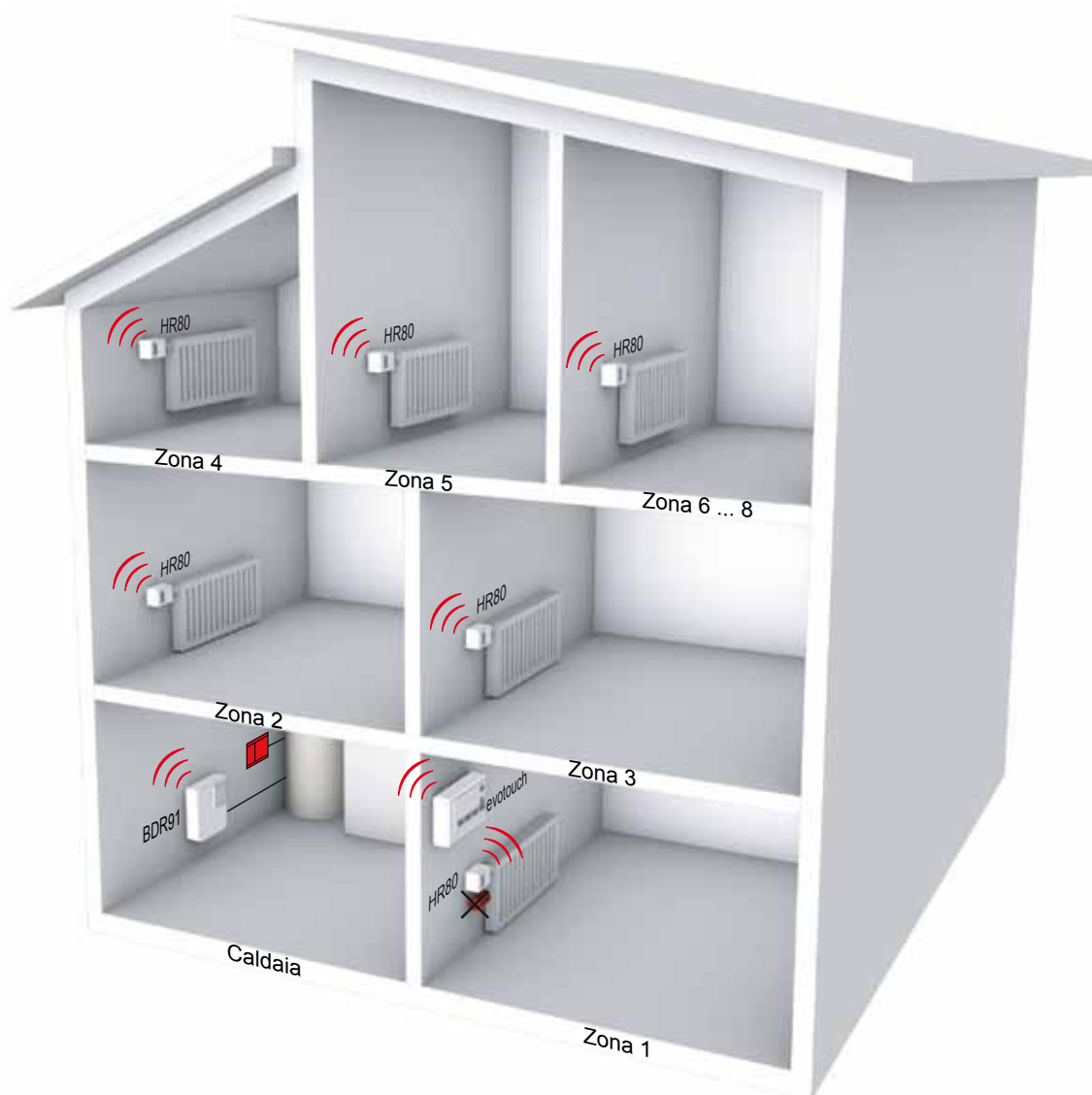

Note

- Il sensore interno del regolatore **evotouch** deve essere attivato per la zona 1.
- ~~●~~ Zona 1: sensore interno dell'HR80 non usato.
- Accesso alla caldaia opzionale: modulo relè BDR91 o OPENTHERM Bridge.

Descrizione dell'applicazione

Il sensore di temperatura integrato nell'HR80 viene utilizzato per misurare la temperatura della stanza e confrontarla con il setpoint ricevuto dal regolatore **evotouch**. La valvola del radiatore viene controllata in funzione della differenza di temperatura rilevata per raggiungere il setpoint impostato nella zona. E' possibile utilizzare il sensore di temperatura interno all'**evotouch** per il controllo della temperatura della stanza.

Ad una singola zona possono essere sincronizzati diversi HR80. Non vi sono limitazioni; solo la portata del segnale RF è limitata ad una distanza di max. 30 m.

Si possono controllare complessivamente 8 zone singole.

Opzioni

- **Richiesta di calore**
Il regolatore **evotouch** calcola la richiesta di calore e la comunica al relè caldaia BDR91 / HC60NG o all'OPENTHERM Bridge che controlla la caldaia.
- **Sensore esterno**
Il sensore esterno HB85 misura la temperatura esterna e deve essere installato se si necessita di questa informazione.

Passi da compiere

- | | |
|---|-----------------------------|
| ▶ Attivare il sensore interno del regolatore evotouch per la zona 1. | Vedere sezione 4.2 |
| ▶ Sincronizzare il regolatore evotouch ad ogni sensore ambiente integrato nell'HR80 per ognuna delle zone 2 – 6. | Vedere sezione 4.3.1 |
| ▶ Sincronizzare il regolatore evotouch ad ogni attuatore HR80 per ognuna delle zone 1 – 6. | Vedere sezione 4.3.2 |
| ▶ Opzionalmente: sincronizzare il regolatore evotouch al modulo relè BDR91 / HC60NG / OPENTHERM Bridge per l'accesso alla caldaia. | Vedere sezione 4.5 |
| ▶ Opzionalmente: sincronizzare il regolatore evotouch al sensore HB85 per la temperatura esterna. | Vedere sezione 4.10 |
| ▶ Controllare la comunicazione RF per ogni singolo sensore ed attuatore. | |

2.4 Sistema multizona con radiatori e sensore remoto

Esempio: 6 zone, con possibilità di controllare fino a 8 zone

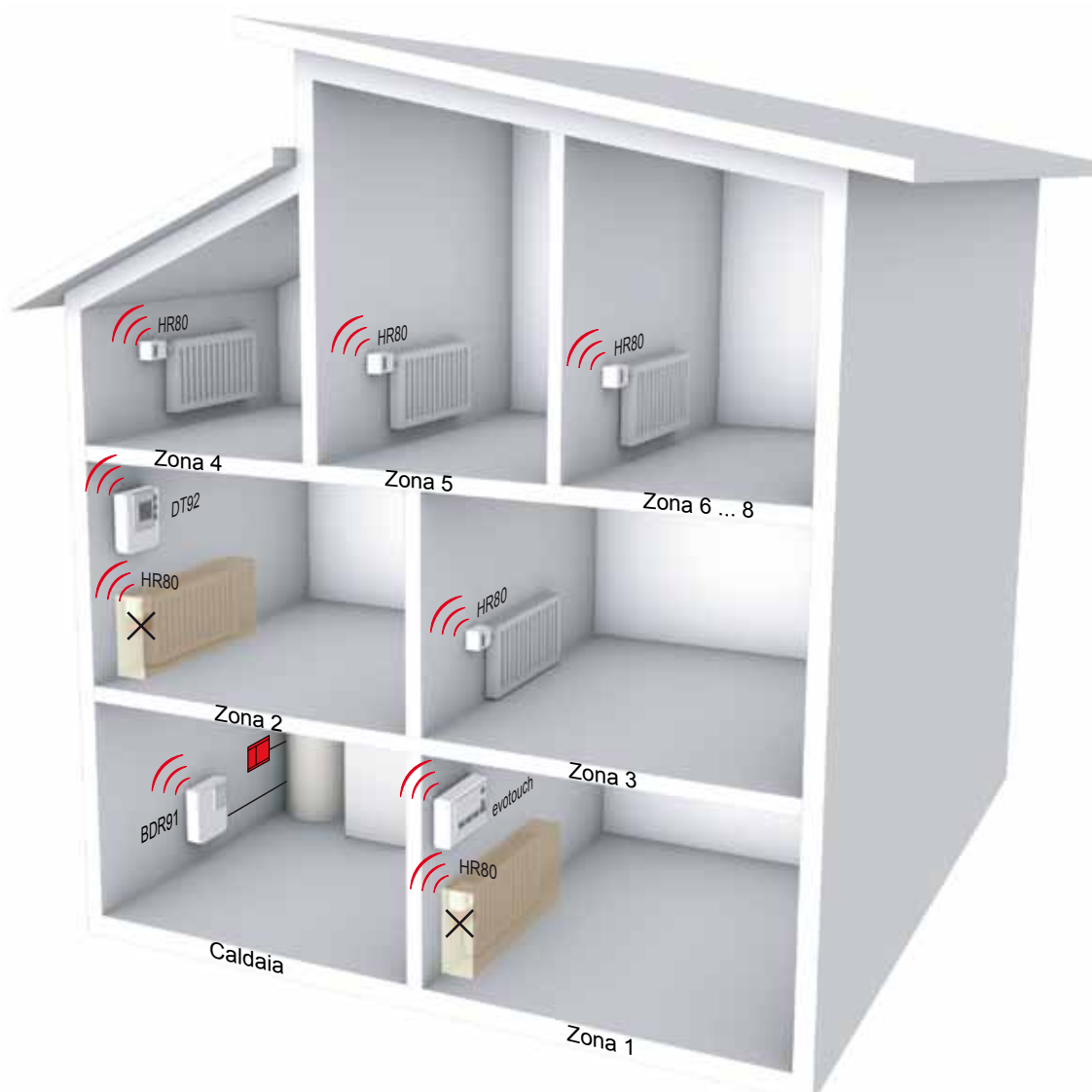

Note

- Il sensore interno del regolatore **evotouch** deve essere attivato per la zona 1.
- Al posto del DT92 si possono usare le unità ambiente HCW82 / HCF82.
- ~~X~~ Zone 1 e 2: sensore interno dell'HR80 non usato.
- Richiesta di calore opzionale: modulo relè BDR91 o OPENTHERM Bridge.

Descrizione dell'applicazione

Questa applicazione descrive quando occorre usare il sensore ambiente integrato dell'HR80 o, in alternativa, il sensore remoto DT92. La misura dell'esatta temperatura della stanza richiede un flusso d'aria attraverso l'HR80; ciò non è sempre possibile, in particolare se i radiatori sono incassati o coperti (vedere gli esempi nella zona 1 e nella zona 2). Per questo motivo, per misurare la temperatura della stanza nella zona 1 viene usato il sensore interno del regolatore **evotouch**. Per la zona 2 viene usata l'unità ambiente DT92 che consente anche di modificare remotamente il setpoint della temperatura della stanza (modifica manuale).

La temperatura delle zone 3 – 6 viene misurata direttamente da ogni HR80.

Fino a 8 singole zone possono essere controllate con il regolatore per radiatore HR80 in combinazione con unità remote DT92, HCW82 o HCF82.

Opzioni

- **Richiesta di calore**
Il regolatore **evotouch** calcola la richiesta di calore e la comunica al relè caldaia BDR91 / HC60NG o all'OPENTHERM Bridge che controlla la caldaia.
- **Sensore esterno**
Il sensore esterno HB85 misura la temperatura esterna e deve essere installato se sono richiesti questi dati.

Passi da compiere

- | | |
|---|-----------------------------|
| ▶ Attivare il sensore interno del regolatore evotouch per la zona 1. | Vedere sezione 4.2 |
| ▶ Sincronizzare il regolatore evotouch ad ogni sensore integrato negli HR80 per ognuna delle zone 3 – 6. | Vedere sezione 4.3.1 |
| ▶ Sincronizzare il regolatore evotouch ad ogni attuatore HR80 per ognuna delle zone 1 – 6. | Vedere sezione 4.3.2 |
| ▶ Sincronizzare il regolatore evotouch con l'unità ambiente DT92 per la zona 2. | Vedere sezione 4.8 |
| ▶ Opzionalmente: sincronizzare il regolatore evotouch al modulo relè BDR91 / HC60NG / OPENTHERM Bridge per l'accesso alla caldaia. | Vedere sezione 4.5 |
| ▶ Opzionalmente: sincronizzare il regolatore evotouch al sensore HB85 per la temperatura esterna. | Vedere sezione 4.10 |
| ▶ Controllare la comunicazione RF per ogni singolo sensore ed attuatore. | |

2.5 Sistema multizona con termostato individuale per riscaldamento a pavimento

Esempio: 6 zone, con possibilità di controllare fino a 8 zone

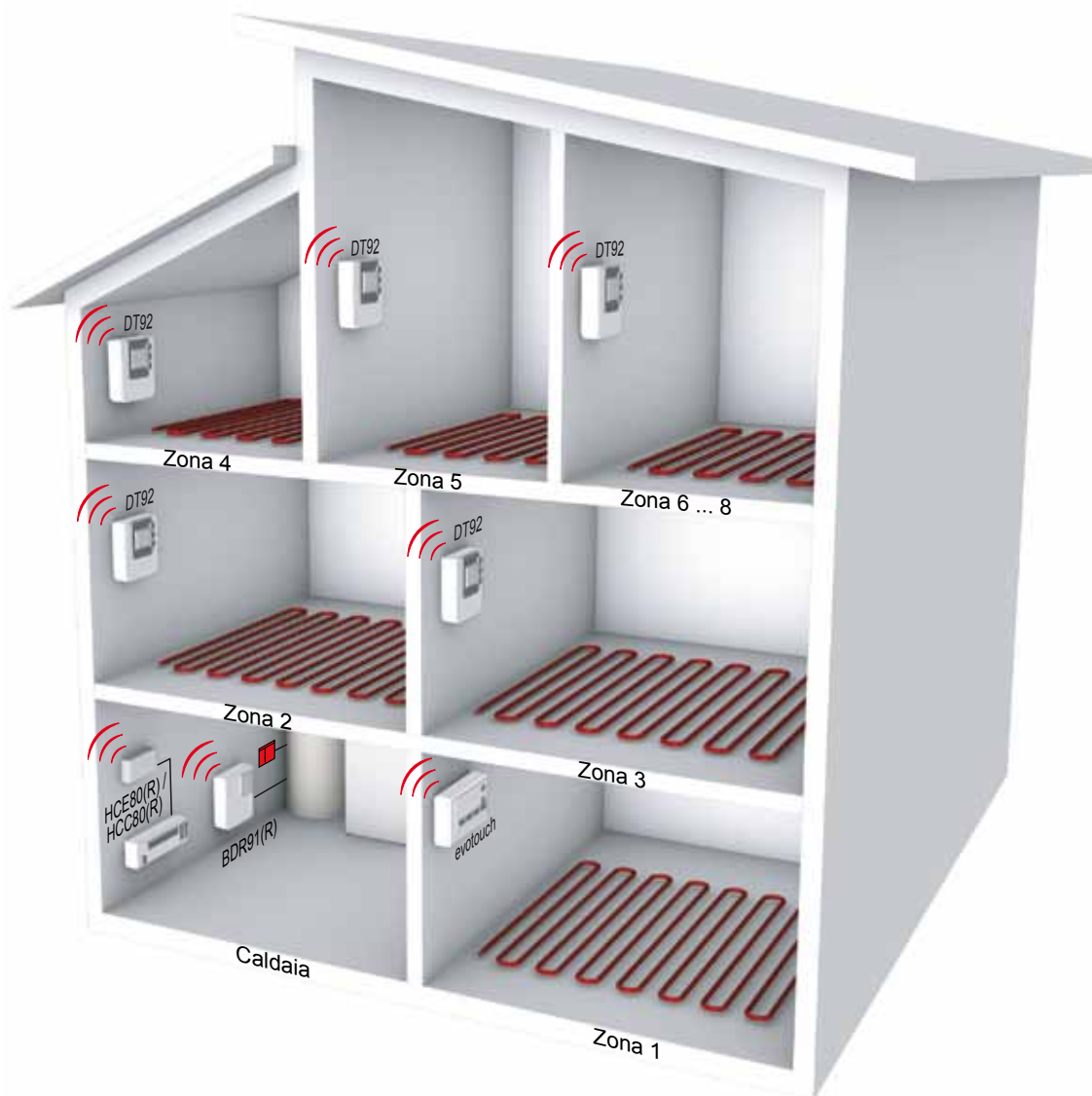

Note

- Il sensore interno del regolatore **evotouch** deve essere attivato per la zona 1.
- Al posto del DT92 si possono usare le unità ambiente HCW82 / HCF82.
- Accesso alla caldaia opzionale: modulo relè BDR91 o OPENTHERM Bridge.

Descrizione dell'applicazione

Il regolatore di zona per sistemi di riscaldamento a pavimento controlla 6 zone singole. Per la zona 1 si usa il sensore interno dell'**evotouch**. Tutte le altre zone (2 – 6) richiedono la propria unità ambiente DT92 per poter misurare la temperatura della stanza e regolare remotamente il setpoint della temperatura della stanza.

Il DT92 comunica direttamente con il regolatore **evotouch** per scambiare i setpoint delle temperature delle stanze che possono essere modificati manualmente, così come il programma orario, attraverso il regolatore **evotouch**.

Il regolatore di zona per sistemi di riscaldamento a pavimento comunica direttamente solo con il regolatore **evotouch** e riceve la temperatura ed il setpoint della temperatura per ogni singola zona.

Si possono controllare complessivamente 8 zone singole.

Opzioni

- **Richiesta di calore**

Il regolatore **evotouch** calcola la richiesta di calore e la comunica al relè caldaia BDR91 / HC60NG o all'OPENTHERM Bridge che controlla la caldaia.

- **Sensore esterno**

Il sensore esterno HB85 misura la temperatura esterna e deve essere installato se sono richiesti questi dati.

Passi da compiere

- ▶ Attivare il sensore interno della stanza del regolatore **evotouch** per la zona 1. **Vedere sezione 4.2**
- ▶ Sincronizzare il regolatore **evotouch** ad ogni singola unità ambiente DT92 per le zone 2 – 6. **Vedere sezione 4.8**
- ▶ Sincronizzare l'informazione del sensore del regolatore **evotouch** con regolatore di zona per sistemi di riscaldamento a pavimento per ognuna delle singole zone 1 – 6. **Vedere sezione 4.7.1**
- ▶ Sincronizzare l'informazione del setpoint del regolatore **evotouch** con regolatore di zona per sistemi di riscaldamento a pavimento per ognuna delle singole zone 1 – 6. **Vedere sezione 4.7.2**
- ▶ Opzionalmente: sincronizzare il regolatore **evotouch** al modulo relè BDR91 / HC60NG / OPENTHERM Bridge per l'accesso alla caldaia. **Vedere sezione 4.5**
- ▶ Opzionalmente: sincronizzare il regolatore **evotouch** al sensore HB85 per la temperatura esterna. **Vedere sezione 4.10**
- ▶ Controllare la comunicazione RF per ogni singolo sensore ed attuatore.

2.6 Sistema multizona con sensore ambiente individuale per riscaldamento a pavimento

Esempio: 6 zone, con possibilità di controllare fino a 8 zone

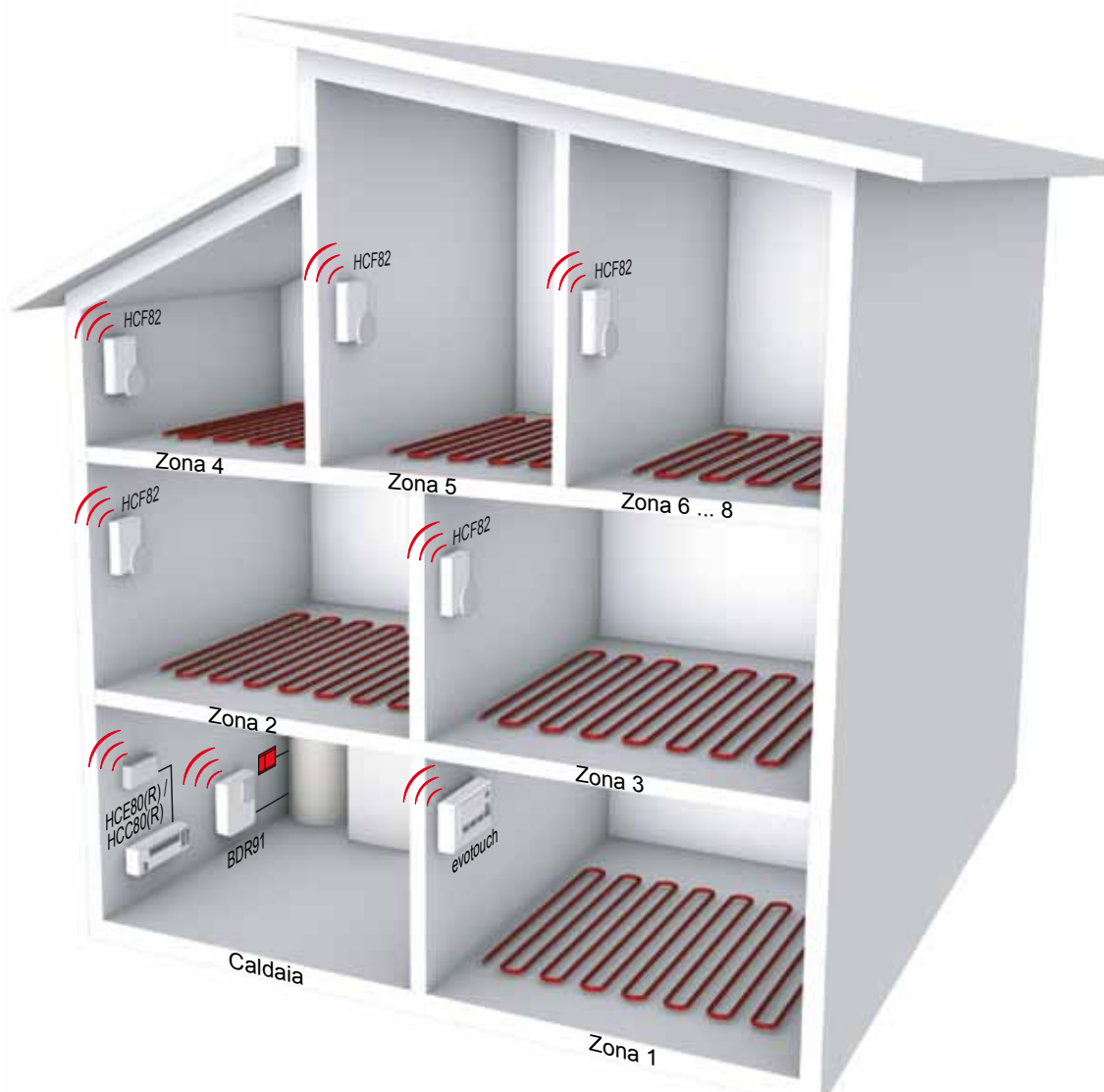

Note

- Il sensore interno del regolatore **evotouch** deve essere attivato per la zona 1.
- Richiesta di calore opzionale: modulo relè **BDR91** o **OPENTHERM Bridge**.

Descrizione dell'applicazione

I regolatori di zona per sistemi di riscaldamento a pavimento HCE80(R) / HCC80(R) controllano fino a 8 zone singole. Per la zona 1 si usa il sensore interno del regolatore **evotouch**. Tutte le altre zone (2 – 6) richiedono il proprio sensore stanza HCF82 per poter misurare la temperatura della stanza.

L'HCF82 comunica direttamente con il regolatore **evotouch** per trasmettere la temperatura della stanza. I setpoint delle ambiente cambiano in funzione del programma orario. La modifica manuale del setpoint è possibile solo con il regolatore **evotouch**.

I regolatori di zona per sistemi di riscaldamento a pavimento HCE80(R) / HCC80(R) comunicano direttamente solo con il regolatore **evotouch** e ricevono la temperatura ed il setpoint della temperatura per ogni singola zona.

Si possono controllare complessivamente 8 zone singole.

Opzioni

Richiesta di calore

Il regolatore **evotouch** calcola la richiesta di calore e la comunica al relè caldaia BDR91 / HC60NG o all'OPENTHERM Bridge che controlla la caldaia.

Sensore esterno

Il sensore esterno HB85 misura la temperatura esterna e deve essere installato se si necessita di questa informazione.

Passi da compiere

- | | |
|---|-----------------------------|
| ▶ Attivare il sensore di temperatura interno del regolatore evotouch per la zona 1. | Vedere sezione 4.2 |
| ▶ Sincronizzare il regolatore evotouch ad ogni singolo sensore ambiente HCF82 per le zone 2 – 6. | Vedere sezione 4.9 |
| ▶ Sincronizzare l'informazione del sensore del regolatore evotouch con il controllore del riscaldamento a pavimento per ognuna delle singole zone 1 – 6. | Vedere sezione 4.7.1 |
| ▶ Sincronizzare l'informazione del setpoint del regolatore evotouch con il regolatore di zona per sistemi di riscaldamento a pavimento per ognuna delle singole zone 1 – 6 | Vedere sezione 4.7.2 |
| ▶ Opzionalmente: sincronizzare il regolatore evotouch al modulo relè BDR91 / HC60NG per l'accesso alla caldaia. | Vedere sezione 4.5 |
| ▶ Opzionalmente: sincronizzare il regolatore evotouch al sensore HB85 per la temperatura esterna. | Vedere sezione 4.10 |
| ▶ Controllare la comunicazione RF per ogni singolo sensore ed attuatore. | |

2.7 Sistema multizona con radiatori e riscaldamento a pavimento

Esempio: 6 zone, con possibilità di controllare fino a 8 zone

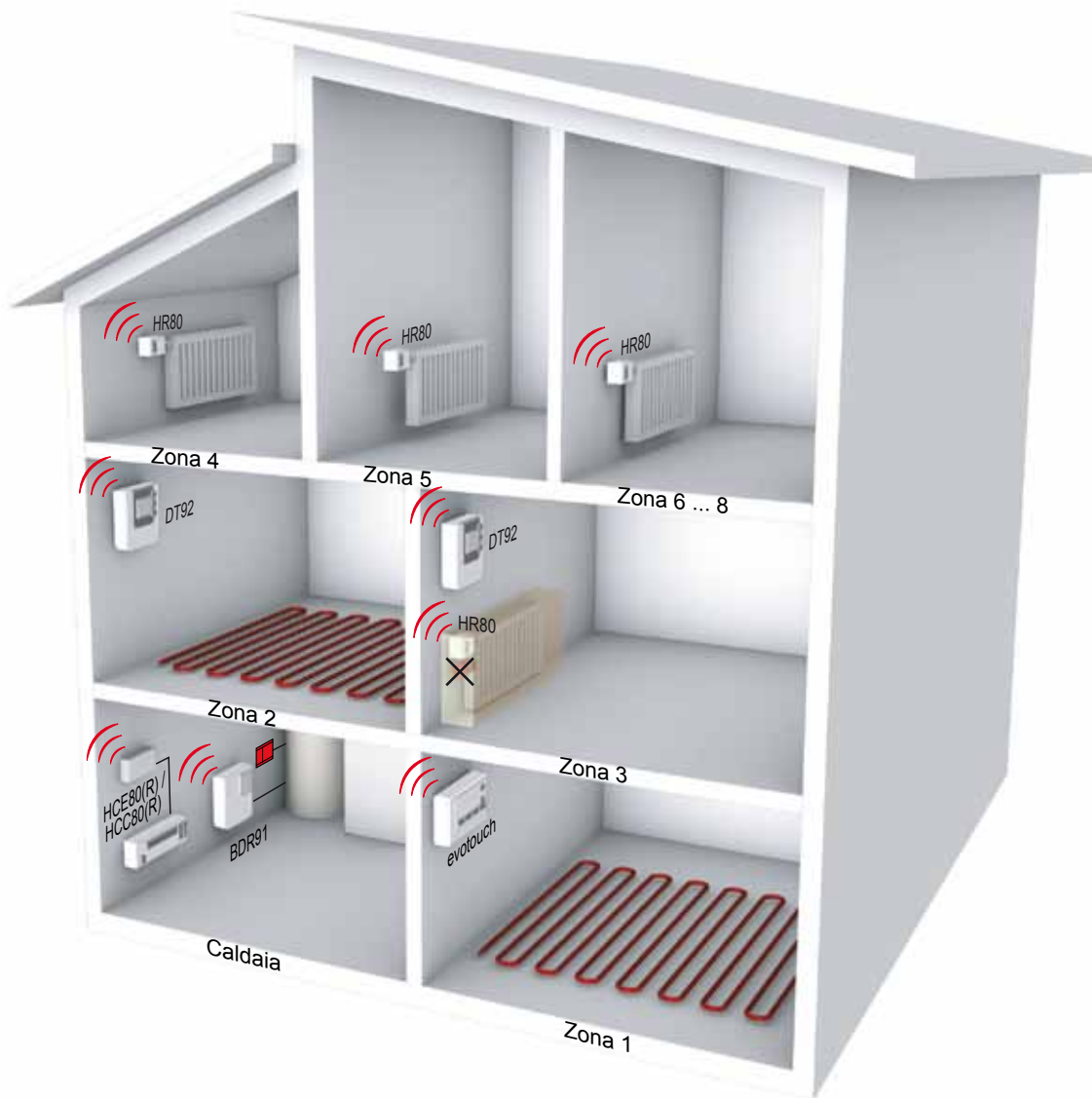

Note

- Il sensore interno del regolatore **evotouch** deve essere attivato per la zona 1.
- Al posto del DT92 si possono usare le unità ambiente HCW82 / HCF82.
- ~~✗~~ Zona 3: sensore interno dell'HR80 non usato.
- Accesso alla caldaia opzionale: modulo relè BDR91 o OPENTHERM Bridge.

Per l'applicazione mista è possibile eseguire la configurazione nel seguente modo:

- ▶ Selezionare il menu CONFIGURAZIONE GUIDATA e configurare le 4 zone per il controllo dei radiatori
- ▶ Selezionare il menu CONFIGURAZIONE ZONE e aggiungere le 2 zone per il controllo del pannello radiante AGGIUNGI ZONA

Altrimenti, passare al menu per esperti:

- ▶ Selezionare il menu CONFIGURAZIONE ZONE e aggiungere le 4 zone per il controllo dei radiatori AGGIUNGI ZONA
- ▶ Selezionare il menu CONFIGURAZIONE ZONE e aggiungere le 2 zone per il controllo del pannello radiante AGGIUNGI ZONA

Il processo di sincronizzazione nel MENU' ESPERTO è lo stesso della CONFIGURAZIONE GUIDATA, tuttavia in questo caso il controllo RF deve essere scelto dal MENU' CONFIGURAZIONE SISTEMA SINCRONIZZAZIONE E TEST RF per ogni singola zona.

Descrizione dell'applicazione

Questa è un'applicazione in cui è combinato l'utilizzo del regolatore di zona per sistemi di riscaldamento a pavimento e dei radiatori. Le zone 1 e 2 sono controllate dal regolatore di zona per sistemi di riscaldamento a pavimento HCE80 e le zone 3 – 6 da regolatori motorizzati per radiatori HR80.

La zona 1 usa il sensore interno del regolatore **evotouch**, mentre le zone 2 e 3 usano l'unità ambiente DT92 per misurare la temperatura della stanza e per la regolazione remota del setpoint.

Ognuna delle zone 4, 5 e 6 usa il proprio sensore integrato nell'HR80.

Tutti gli apparecchi periferici comunicano direttamente con il regolatore **evotouch**. I setpoint delle temperature delle stanze possono essere modificati manualmente attraverso il regolatore **evotouch**.

Questa applicazione mista può essere utilizzata per massimo 8 zone.

Opzioni

- **Richiesta di calore**
Il regolatore **evotouch** calcola la richiesta di calore e la comunica al relè caldaia BDR91 / HC60NG o all'OPENTHERM Bridge che controlla la caldaia.
- **Sensore esterno**
Il sensore esterno HB85 misura la temperatura esterna e deve essere installato se si necessita di questa informazione.

Passi da compiere

- | | |
|--|-----------------------------|
| ▶ Attivare il sensore interno del regolatore evotouch per la zona 1. | Vedere sezione 4.2 |
| ▶ Sincronizzare il regolatore evotouch ad ogni singola unità ambiente DT92 per le zone 2 – 3. | Vedere sezione 4.8 |
| ▶ Sincronizzare il regolatore evotouch ad ogni sensore integrato nell'HR80 per ognuna delle zone 4 – 6. | Vedere sezione 4.3.1 |
| ▶ Sincronizzare il regolatore evotouch ad ogni attuatore HR80 per ognuna delle zone 3 – 6. | Vedere sezione 4.3.2 |
| ▶ Sincronizzare l'informazione del sensore del regolatore evotouch con il regolatore di zona per sistemi di riscaldamento a pavimento per ognuna delle singole zone 1 – 2. | Vedere sezione 4.7.1 |
| ▶ Sincronizzare l'informazione del setpoint del regolatore evotouch con il regolatore di zona per sistemi di riscaldamento a pavimento per ognuna delle singole zone 1 e 2. | Vedere sezione 4.7.2 |
| ▶ Opzionalmente: sincronizzare il regolatore evotouch al modulo relè BDR91 / HC60NG o OPENTHERM per l'accesso alla caldaia. | Vedere sezione 4.5 |
| ▶ Opzionalmente: sincronizzare il regolatore evotouch al sensore HB85 per la temperatura esterna. | Vedere sezione 4.10 |
| ▶ Controllare la comunicazione RF per ogni singolo sensore ed attuatore. | |

2.8 Sistema multizona con miscelatore e radiatori

Esempio: 6 zone, con possibilità di controllare fino a 8 zone

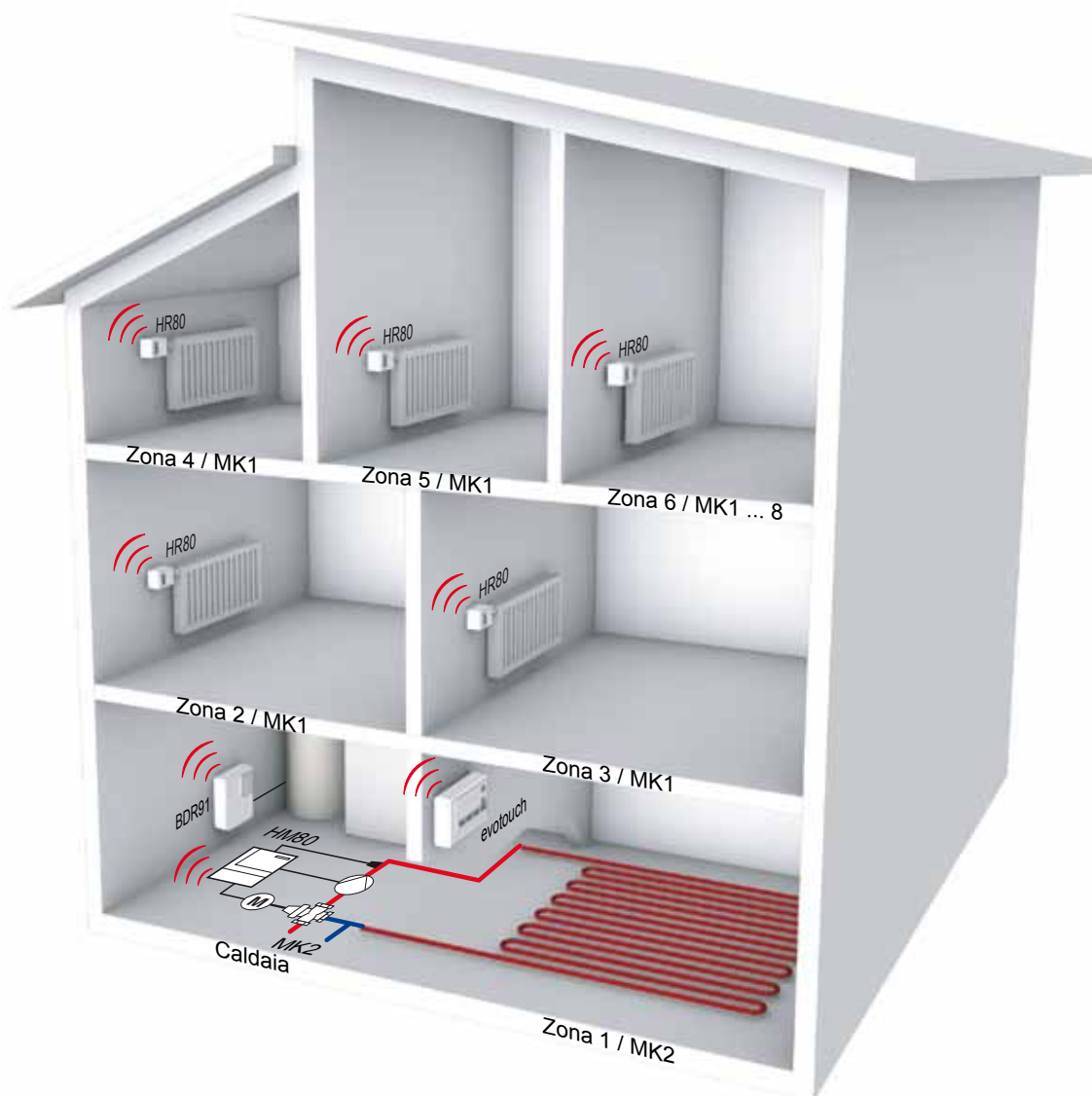

Note

- Il sensore interno del regolatore **evotouch** deve essere attivato per la zona 1.
- Regolatore per valvola miscelatrice HM80: durata di miscelazione / extra circolazione pompa / temperatura di mandata min/max.
- Richiesta di calore opzionale: modulo relè BDR91 o OPENTHERM Bridge.

Per l'applicazione mista è possibile eseguire la configurazione nel seguente modo:

- ▶ Selezionare il menu CONFIGURAZIONE GUIDATA e configurare le 5 zone per il controllo dei radiatori
- ▶ Selezionare il menu CONFIGURAZIONE ZONE e aggiungere 1 zona per il controllo del pannello radiante AGGIUNGI ZONA

Altrimenti, passare al menu per esperti:

- ▶ Selezionare il menu CONFIGURAZIONE ZONE e aggiungere le 5 zone per il controllo dei radiatori AGGIUNGI ZONA
- ▶ Selezionare il menu CONFIGURAZIONE ZONE e aggiungere 1 zona per il controllo del pannello radiante AGGIUNGI ZONA

Il processo di sincronizzazione nel MENU' ESPERTO è lo stesso della CONFIGURAZIONE GUIDATA, tuttavia in questo caso il controllo RF deve essere scelto dal MENU' CONFIGURAZIONE SISTEMA SINCRONIZZAZIONE E TEST RF per ogni singola zona.

Descrizione dell'applicazione

Questa applicazione descrive due circuiti di riscaldamento: uno per i radiatori MK1 ed uno per il riscaldamento a pavimento MK2. I regolatori motorizzati per radiatori HR80 riguardano il circuito di riscaldamento MK1 (zone 2 – 6) ed usano il proprio sensore ambiente integrato.

La zona 1 (riscaldamento a pavimento MK2) è controllata dal regolatore per valvola miscelatrice HM80 ed il sensore ambiente interno del regolatore **evotouch** viene usato per misurare la temperatura della stanza. Il regolatore **evotouch** trasmette anche i setpoint delle temperature delle stanze ed i parametri all'HM80.

Per ottimizzare il funzionamento, i parametri possono essere impostati sul regolatore per valvola miscelatrice per ogni singolo HM80 di zona.

Il regolatore **evotouch** può controllare fino a 8 zone con HM80. Ogni zona richiede tuttavia il proprio HM80 ed un sensore, ad esempio HCF82, HCW82 o DT92.

Opzioni

- **Richiesta di calore**
Il regolatore **evotouch** calcola la richiesta di calore e la comunica al relè caldaia BDR91 / HC60NG o all'OPENTHERM Bridge che controlla la caldaia.
- **Sensore esterno**
Il sensore esterno HB85 misura la temperatura esterna e deve essere installato se si necessita di questa informazione.

Passi da compiere

- | | |
|--|-----------------------------|
| ▶ Attivare il sensore interno della stanza del regolatore evotouch per la zona 1. | Vedere sezione 4.2 |
| ▶ Sincronizzare il regolatore evotouch ad ogni sensore integrato nell'HR80 per ognuna delle zone 2 – 6. | Vedere sezione 4.3.1 |
| ▶ Sincronizzare il regolatore evotouch ad ogni HR80 per ognuna delle zone 2 – 6. | Vedere sezione 4.3.2 |
| ▶ Sincronizzare il regolatore evotouch con il regolatore per valvola miscelatrice HM80 per la zona 1. | Vedere sezione 4.6 |
| ▶ Opzionalmente: sincronizzare il regolatore evotouch al modulo relè BDR91 / HC60NG o OPENTHERM per l'accesso alla caldaia. | Vedere sezione 4.7 |
| ▶ Opzionalmente: sincronizzare il regolatore evotouch al sensore HB85 per la temperatura esterna. | Vedere sezione 4.10 |
| ▶ Controllare la comunicazione RF per ogni singolo sensore ed attuatore. | |

2.9 Controllo multizona della caldaia con max. 4 regolatori evotouch

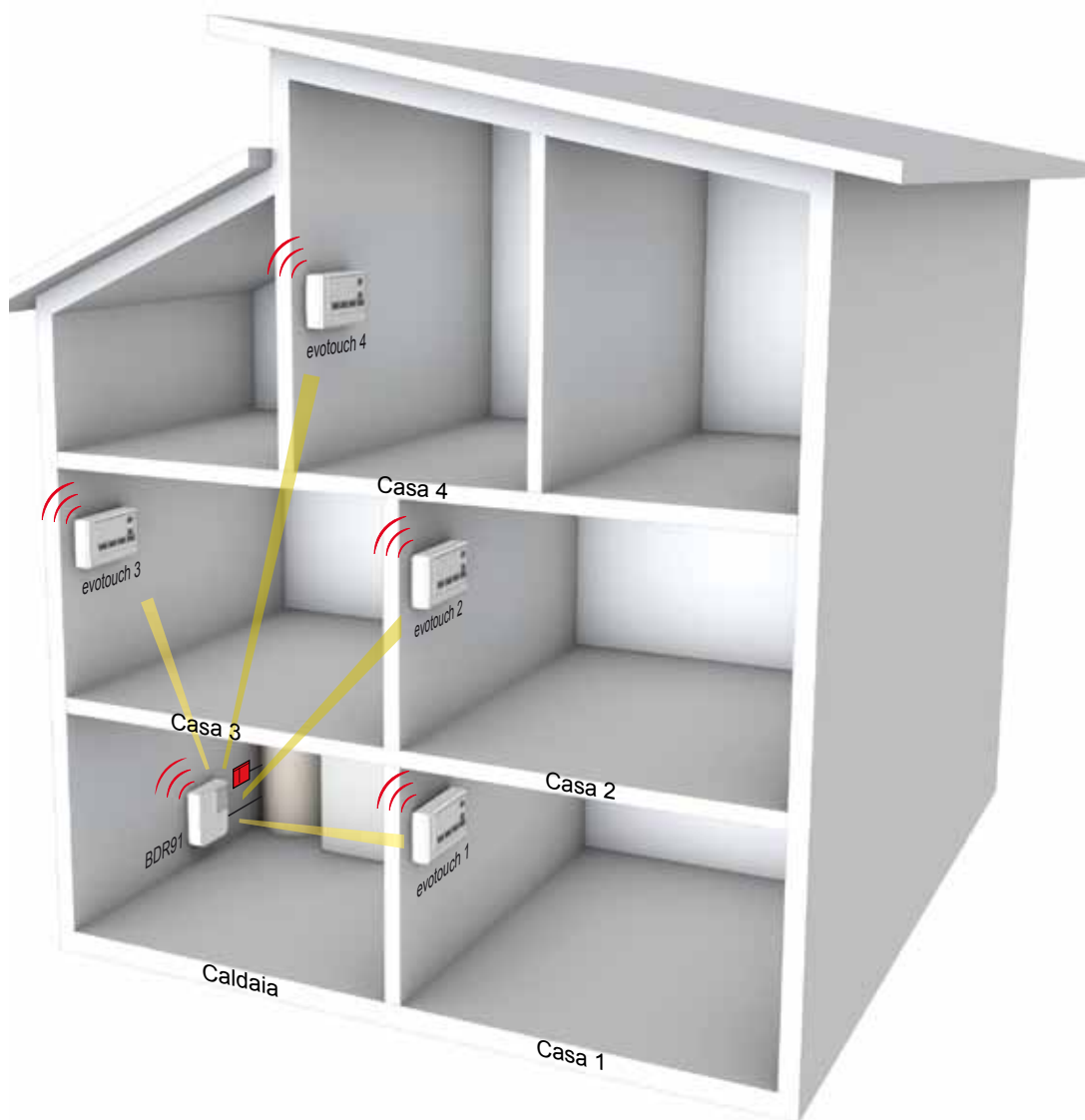

Nota

- Al posto del modulo relè BDR91 si può usare l'OPENTHERM Bridge.

Descrizione dell'applicazione

Il relè caldaia o l'OPENTHERM Bridge può ricevere il segnale della richiesta di calore da massimo 4 regolatori **evotouch** per controllare la caldaia in funzione della richiesta di calore.

Ogni regolatore **evotouch** calcola la richiesta massima di calore e trasmette questa informazione al relè caldaia.

Ogni regolatore **evotouch** deve essere sincronizzato al relè caldaia.

3. Impostazioni delle applicazioni

Per ottimizzare il funzionamento e l'efficienza del sistema, si possono impostare i seguenti parametri.

Riscaldamento a pavimento

Parametro	Impostazioni / intervallo
Setpoint della temperatura min/max	5 ... 35 °C

Riscaldamento radiatori

Parametro	Impostazioni / intervallo
Ottimizzazione	Abilitato / disabilitato
Funzione finestra	Abilitato / disabilitato
Setpoint della temperatura min/max	5 ... 35 °C
Forzatura locale	Abilitato / disabilitato

Valvola miscelatrice

Parametro	Intervallo	Impostazione predefinita
Durata di miscelazione	0 ... 240 s	150 s
Extra circolazione pompa (tempo di inerzia della pompa)	0 ... 99 min	15 min
Temperatura di mandata minima	0 ... 50 °C	15 °C
Temperatura di mandata massima	0 ... 99 °C	55 °C

Valvole di zona

Parametro	Impostazioni / intervallo
Emergenza	Abilitato / disabilitato
Setpoint della temperatura min/max	5 ... 35 °C

4. Sincronizzazione generica

I nuovi componenti del sistema sono in grado di comunicare senza fili mediante la tecnologia a 868 MHz e devono essere integrati nel sistema prima della messa in servizio. Questo processo è chiamato SINCRONIZZAZIONE

La procedura di sincronizzazione nel regolatore **evotouch** viene assistita da maschere di aiuto che guidano il tecnico attraverso la procedura.

Solo gli apparecchi periferici come gli attuatori, i sensori, ecc. devono essere portati nella modalità di sincronizzazione individuale premendo, ad esempio, il pulsante SYNC.

Dopo la SINCRONIZZAZIONE, le periferiche sono in grado di comunicare con il regolatore **evotouch** e ricevere o trasmettere dati. La comunicazione RF può essere inoltre controllata e l'intensità del segnale viene indicata e visualizzata.

I seguenti esempi delle procedure riguardano il soggiorno.

4.1 Modalità di configurazione

La configurazione zona del regolatore **evotouch** può essere eseguita dalla funzione Configurazione GUIDATA e dalla Configurazione ESPERTO.

In particolare, nel caso di applicazioni miste, ad esempio un controllo dei radiatori a 4 zone e un controllo del pannello radiante a 2 zone, la modalità di configurazione da applicare è descritta nell'applicazione specifica **Sistema multizona con radiatori e riscaldamento a pavimento** e **Sistema multizona con miscelatore e radiatori**.

4.1.1 Configurazione GUIDATA

- Premere e tenere premuto il pulsante MENU' fino alla comparsa della maschera seguente.



- Premere il pulsante SI'.

- ▶ Premere il pulsante CONFIGURAZIONE GUIDATA

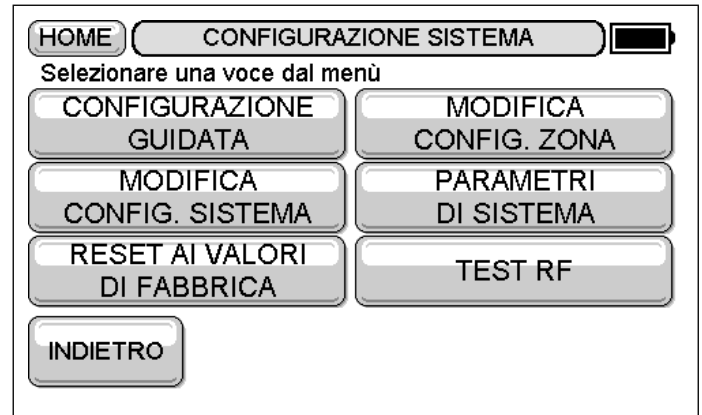

- ▶ Premere il pulsante SI'.

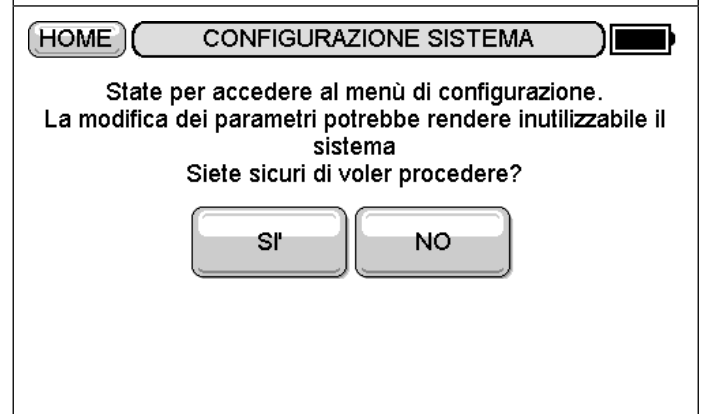

- ▶ Premere un pulsante in base alle proprie necessità.
- ▶ Seguire le istruzioni delle maschere successive



4.1.2 Configurazione ESPERTO

- Premere il pulsante MENU'.

Compare la maschera seguente.

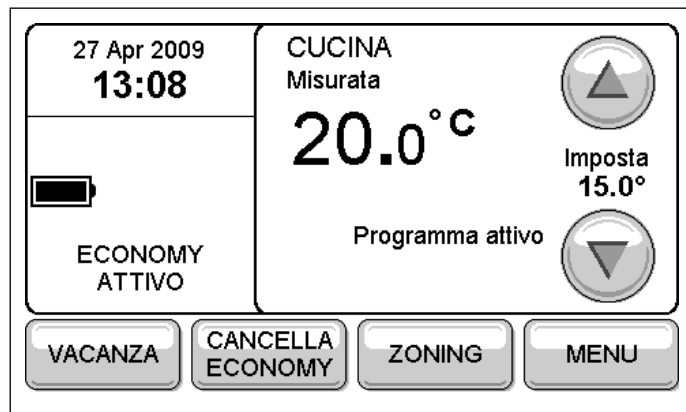

- Premere il pulsante MENU' ZONING.

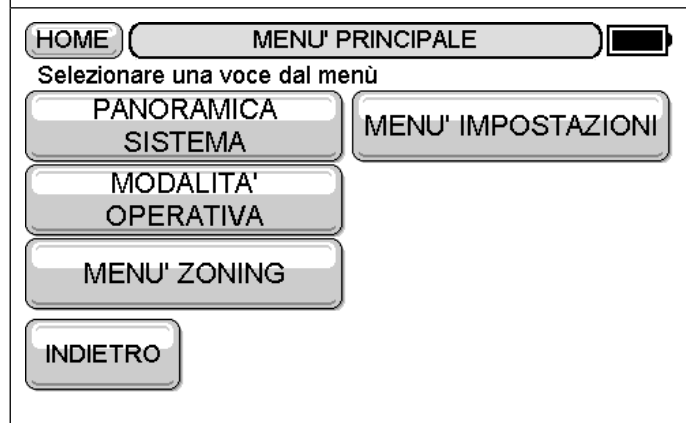

- Premere il pulsante CONFIGURAZIONE ZONE



- Premere il pulsante "Premere per 5 secondi per accedere" e tenerlo premuto per 5 secondi finché non compare la maschera seguente.

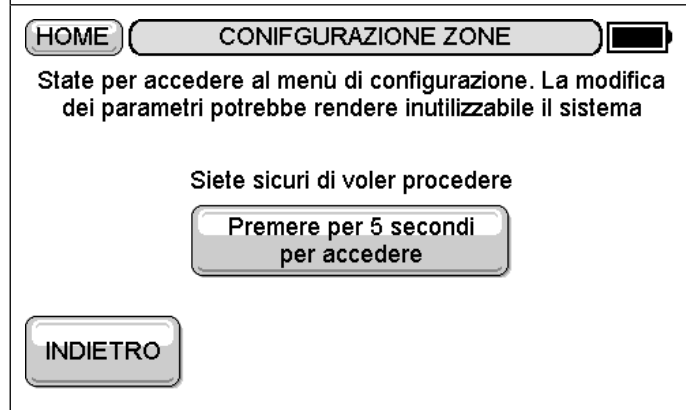

- ▶ Premere un pulsante in base alle proprie necessità.
- ▶ Seguire le istruzioni delle maschere successive.



Note

Se si utilizzano delle applicazioni miste, ad esempio 5 zone con controllo del radiatore e 3 con controllo del pannello radiante, la configurazione può essere eseguita nel seguente modo:

- ▶ Selezionare il menu CONFIGURAZIONE GUIDATA e configurare le 5 zone per il controllo dei radiatori
- ▶ Selezionare il menu CONFIGURAZIONE ZONE e aggiungere le 3 zone per il controllo del pannello radiante AGGIUNGI ZONA

Altrimenti, passare al menu per esperti:

- ▶ Selezionare il menu CONFIGURAZIONE ZONE e aggiungere le 5 zone per il controllo dei radiatori AGGIUNGI ZONA
- ▶ Selezionare il menu CONFIGURAZIONE ZONE e aggiungere le 3 zone per il controllo del pannello radiante AGGIUNGI ZONA

Il processo di sincronizzazione nel MENU' ESPERTO è lo stesso della CONFIGURAZIONE GUIDATA, tuttavia in questo caso il controllo RF deve essere scelto dal MENU' CONFIGURAZIONE SISTEMA "SINCRONIZZAZIONE E TEST RF" per ogni singola zona.

4.2 Sincronizzazione del sensore

Ad ogni zona deve essere assegnato un sensore di temperatura. Esso può essere un sensore interno o un sensore remoto esterno.

Prima di accedere alla sequenza di sincronizzazione è necessario fare la seguente scelta:

- Selezionando INTERNO, si usa il sensore di temperatura del regolatore **evotouch**. Non occorre sincronizzare questo sensore.
- Selezionando ESTERNO si usa un sensore esterno, ad esempio il sensore del termostato DT92. Questo sensore deve essere sincronizzato con il regolatore **evotouch**.

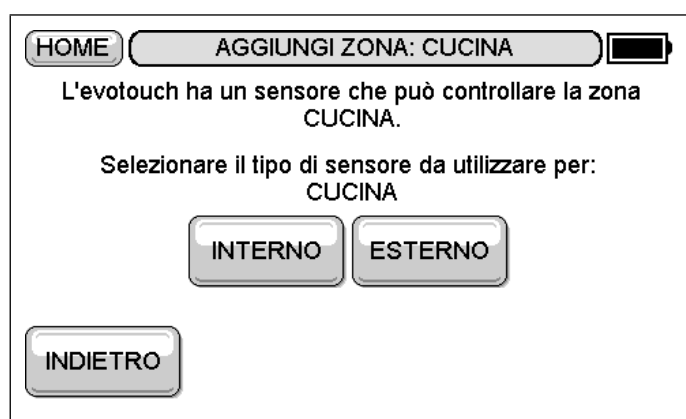

4.3 Sincronizzazione del regolatore evotouch con il regolatore motorizzato radiatore HR80

4.3.1 Sincronizzazione del sensore ambiente integrato nell'HR80

- ▶ Seguire la configurazione guidata o per esperti fino alla comparsa della seguente maschera.

- ▶ Collocare il regolatore **evotouch** vicino all'HR80 collegato al radiatore.
- ▶ Premere il pulsante di sincronizzazione (1) sull'HR80.

Dopo la sincronizzazione compare la maschera seguente.

- i** AVANTI porta alla sincronizzazione del regolatore.





4.3.2 Sincronizzazione del o dei regolatori HR80

- Seguire la configurazione guidata o per esperti fino alla comparsa della seguente maschera.

- Collocare il regolatore **evotouch** il più vicino possibile allo o agli attuatori HR80.
- Premere quindi i pulsanti di sincronizzazione (1) su tutti i regolatori motorizzati HR80 della zona.

- Premere il pulsante SYNC. sul regolatore **evotouch** per trasmettere il segnale.

Il simbolo  lampeggia ed il numero della versione software viene visualizzato per 30 secondi.

*Durante la procedura di sincronizzazione il simbolo  compare costantemente sul display del controllore di radiatore HR80. Il display visualizza: **SYNC**.*

*Il regolatore motorizzato HR80 sta ricevendo dati dal regolatore **evotouch**. Questo processo può richiedere fino a 4 minuti.*

- i** La modalità della procedura di sincronizzazione resta attiva sul regolatore motorizzato HR80 per massimo 4 minuti.

- i** AVANTI porta al controllo della comunicazione RF.



4.3.3 Controllo della comunicazione RF con regolatore per radiatore HR80

Il regolatore **evotouch** trasmette e riceve i segnali di test a e dall'HR80 assegnato per testare l'intensità del segnale.

Ricezione da parte di evotouch del messaggio di test dall'HR80

- ▶ Separare l'unità di comando HR80 dal modulo di accoppiamento (vedere istruzioni HR80).
- ▶ Ruotare la manopola di regolazione fino a far comparire **ON** (aperto) sul display.
- ▶ Ruotare la manopola di regolazione di due giri completi (720°).

Viene visualizzato **TEST** e l'HR80 trasmette il messaggio di test al regolatore **evotouch**.

- L'intensità del segnale può essere ECCELLENTE, BUONA, BASSA o non essere ricevuta



Ricezione da parte dell'HR80 del segnale di test dal regolatore evotouch

- ▶ Mentre è visualizzato **TEST**, premere il pulsante di sincronizzazione (1) sull'HR80.

Il regolatore per radiatore HR80 è pronto a ricevere il messaggio di test dal regolatore **evotouch**.

Le prime due cifre sul display indicano il numero di messaggi di test ricevuti e la cifra a destra indica l'intensità di campo

1 = intensità di campo sufficiente

5 = intensità di campo ottima

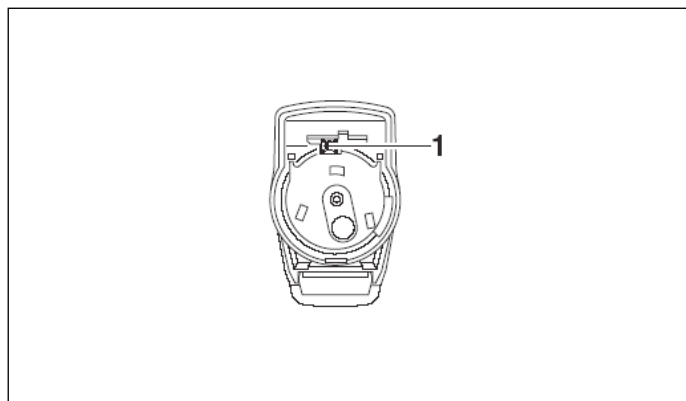

Disattivazione del controllo della comunicazione RF

- ▶ Premere il pulsante di sincronizzazione (1) sull'HR80 per 5 secondi.

oppure

- ▶ Attendere 5 minuti.

oppure

- ▶ Togliere e reinserire le batterie dell'HR80.

Completamento della configurazione

- ▶ Premere il pulsante AVANTI e nella maschera successiva premere il pulsante FATTO.

La configurazione del regolatore per radiatore HR80 è completata.

4.4 Sincronizzazione del regolatore evotouch al modulo relè BDR91 / HC60NG / R6660D

4.4.1 Procedura di sincronizzazione

- Seguire la configurazione guidata o per esperti fino alla comparsa della seguente maschera.

- Premere e tenere premuto il pulsante di sincronizzazione del modulo relè BDR91 / HC60NG / R6660D per 5 secondi per attivare la modalità di sincronizzazione.

Il LED rosso lampeggiante per 0,5 s ON / 0,5 s OFF conferma l'attivazione della modalità di sincronizzazione.

- Al termine dell'inizializzazione del modulo relè BDR91, il LED rosso inizia a lampeggiare a 0,1 s ON / 0,9 s OFF. In caso contrario portare il BDR91 in modalità di reset (vedere istruzioni BDR91 / HC60NG).

- Collocare il regolatore **evotouch** il più vicino possibile al o ai moduli relè BDR91 / HC60NG / R6660D.

- Premere il pulsante SYNC. sul regolatore **evotouch** per trasmettere il segnale di sincronizzazione al o ai moduli relè BDR91 / HC60NG / R6660D

Il LED rosso del BDR91 / HC60NG / R6660D si spegne (OFF) per confermare l'avvenuta sincronizzazione.

- La sincronizzazione termina automaticamente dopo 5 minuti.

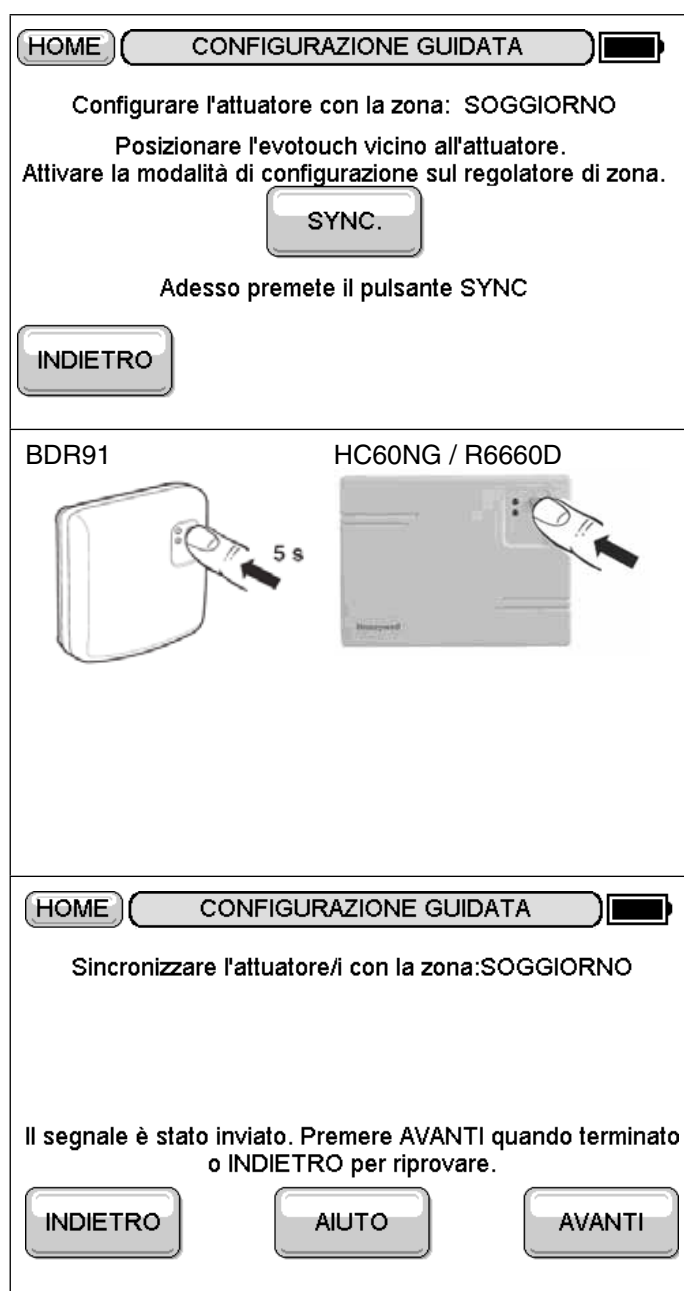

4.4.2 Controllo della comunicazione RF

BDR91

Il regolatore **evotouch** trasmette e riceve i segnali di test dal modulo relè BDR91 assegnato per testare l'intensità del segnale.

i L'intensità del segnale può essere ECCELLENTE, BUONA, BASSA o non essere ricevuta



HC60NG / R6660D

Il regolatore **evotouch** trasmette i segnali di test al modulo relè HC60NG / R6660D assegnato per testare l'intensità del segnale.

Quando l'HC60NG / R6660D riceve il segnale di test, l'intensità del campo viene indicata dal lampeggio del LED rosso.

1 impulso = sufficiente

5 impulsi = elevata



Disattivazione del controllo della comunicazione RF

- ▶ Premere il pulsante FATTO.

Completamento della configurazione

- ▶ Nella maschera successiva premere il pulsante FATTO.

La configurazione del modulo relè è completata.

4.5 Sincronizzazione del regolatore evotouch con la caldaia tramite OPENTHERM Bridge

- Per l'accesso alla caldaia si possono usare anche i seguenti moduli: BDR91, HC60NG, R6660D. Per i pulsanti SYNC. ed il controllo della comunicazione RF di questi moduli vedere sezione 4.4.

4.5.1 Procedura di sincronizzazione

- Seguire la configurazione guidata o per esperti fino alla comparsa della seguente maschera.

- Premere e tenere premuto il pulsante di sincronizzazione (1) dell'OPENTHERM Bridge per 5 secondi per attivare la modalità di sincronizzazione.

- Premere il pulsante SYNC. sul regolatore **evotouch** per trasmettere il segnale di sincronizzazione all'OPENTHERM Bridge.

Il LED rosso dell'OPENTHERM Bridge si spegne (OFF) per confermare l'avvenuta sincronizzazione.

- La sincronizzazione termina automaticamente dopo 5 minuti.

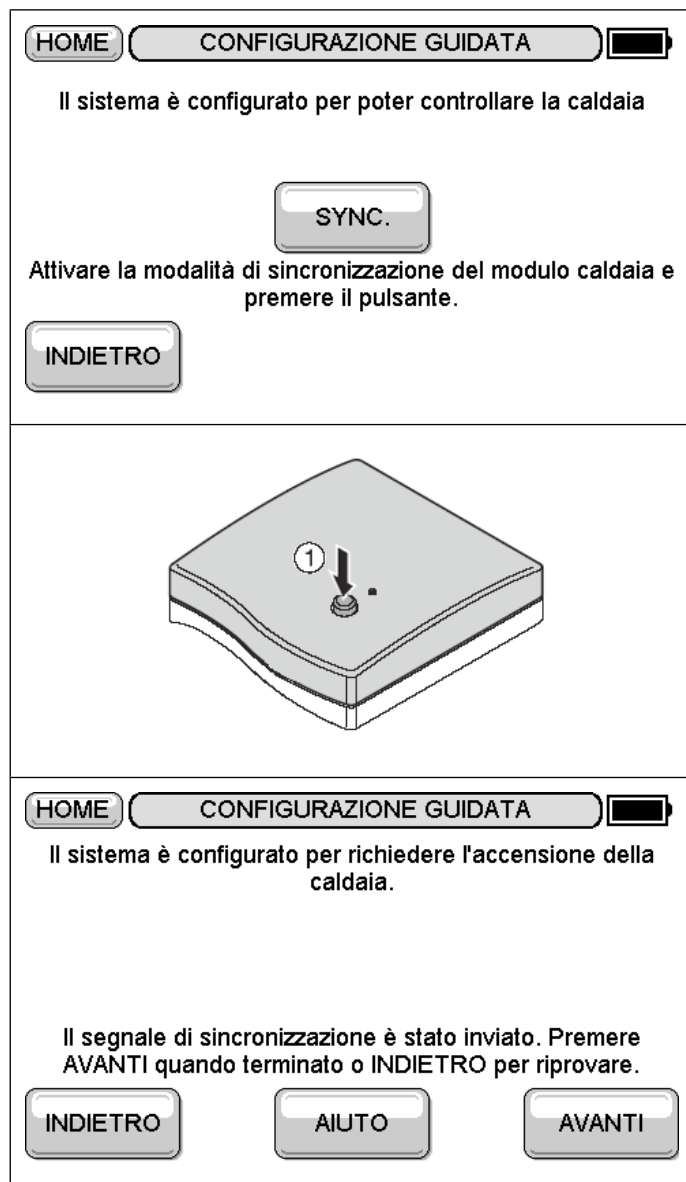

4.5.2 Controllo della comunicazione RF

Il regolatore **evotouch** trasmette e riceve i segnali di test al e dal modulo relè BDR91 / OPENTHERM Bridge assegnato per testare l'intensità del segnale.



Disattivazione del controllo della comunicazione RF

- ▶ Premere il pulsante FATTO.

Completamento della configurazione

- ▶ Nella maschera successiva premere il pulsante FATTO.

La configurazione dell'accesso alla caldaia OPENTHERM Bridge è completata.

4.6 Sincronizzazione del regolatore evotouch con il regolatore per valvola miscelatrice HM80

4.6.1 Procedura di sincronizzazione

- Seguire la configurazione guidata o per esperti fino alla comparsa della seguente maschera.

- Premere i pulsanti (1) e (2) sull'HM80 per circa 4 secondi fino al lampeggio regolare del LED (3).

- Collocare il regolatore **evotouch** il più vicino possibile al regolatore per valvola miscelatrice HM80.
- Premere il pulsante SYNC. sul regolatore **evotouch** per trasmettere il segnale di sincronizzazione al regolatore per valvola miscelatrice HM80.

Il LED (3) dell'HM80 si spegne (OFF) per confermare l'avvenuta sincronizzazione.

- i** La sincronizzazione termina automaticamente dopo 3 minuti.

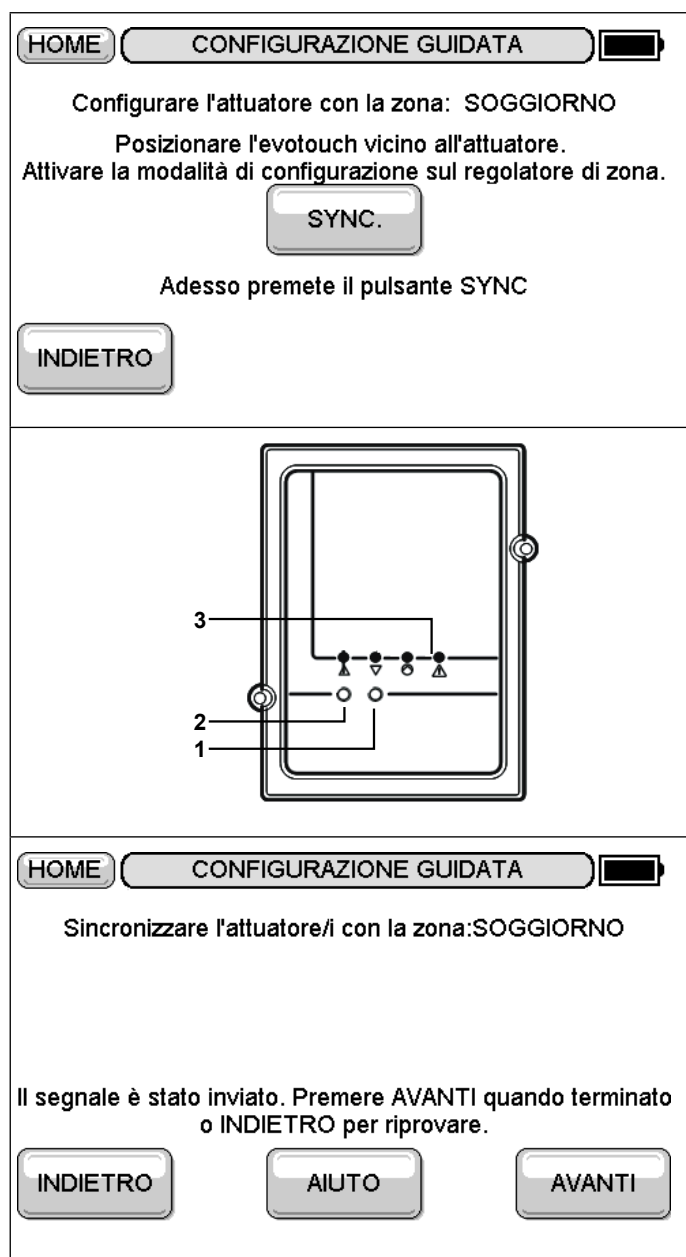

4.6.2 Controllo della comunicazione RF

Il regolatore **evotouch** trasmette i segnali di test all'HM80 assegnato per testare l'intensità del segnale.

Quando l'HM80 riceve il segnale di test, l'intensità del campo viene indicata dal lampeggio del LED rosso (4).

1 impulso = sufficiente

5 impulsi = elevata



Disattivazione del controllo della comunicazione RF

- Premere il pulsante FATTO.

Completamento della configurazione

- Nella maschera successiva premere il pulsante FATTO.

La configurazione del controllore del miscelatore HM80 è completata.

4.7 Sincronizzazione del regolatore evotouch con il regolatore per sistemi di riscaldamento a pavimento HCE80(R) / HCC80(R)

4.7.1 Sincronizzazione del sensore ambiente

- Seguire la configurazione guidata o per esperti fino alla comparsa della seguente maschera.



- Premere e tenere premuto il pulsante di installazione (1) sul regolatore per sistemi di riscaldamento a pavimento per circa 2 secondi.

Il LED della zona 1 lampeggia in rosso.

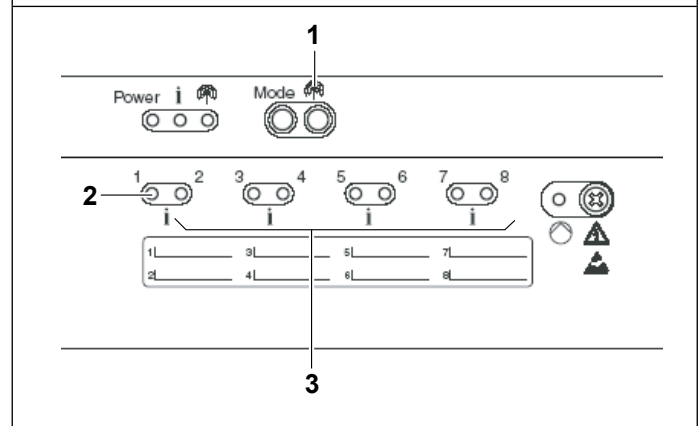

- Collocare il regolatore **evotouch** il più vicino possibile al regolatore per sistemi di riscaldamento a pavimento.
- Premere il pulsante SYNC. sul regolatore **evotouch** per trasmettere il segnale di sincronizzazione al regolatore per sistemi di riscaldamento a pavimento.

Il LED di quello selezionato è costantemente acceso in rosso.

- Premere il pulsante INDIETRO sul regolatore **evotouch** per sincronizzare il setpoint della zona, vedere sezione 4.7.2.



4.7.2 Sincronizzazione del setpoint

- ▶ Seguire la configurazione guidata o per esperti fino alla comparsa della seguente maschera.

- ▶ Premere e tenere premuto il pulsante di installazione (1) sul regolatore per sistemi di riscaldamento a pavimento ancora per circa 2 secondi.

Il LED della zona 1 (2) lampeggia in verde.

- ▶ Collocare il regolatore **evotouch** il più vicino possibile al regolatore per sistemi di riscaldamento a pavimento.
- ▶ Premere il pulsante SYNC. sul regolatore **evotouch** per trasmettere il segnale di sincronizzazione al regolatore per sistemi di riscaldamento a pavimento.

Il LED della zona 1 (2) è acceso costantemente in verde.

The image shows two screenshots of the evotouch configuration interface. The top screenshot is titled 'CONFIGURAZIONE GUIDATA' and shows the 'HOME' button, a battery icon, and the text 'Configurare l'attuatore con la zona: SOGGIORNO'. Below this, it says 'Posizionare l'evotouch vicino all'attuatore. Attivare la modalità di configurazione sul regolatore di zona.' and a 'SYNC.' button. At the bottom, it says 'Adesso premete il pulsante SYNC' and an 'INDIETRO' button. The middle part of the image is a technical diagram of the evotouch device. It shows the 'Power' and 'Mode' buttons at the top. Below them are eight LED indicators labeled 1 through 8. A bracket groups LEDs 1 and 2, with a '2' next to it. A bracket groups LEDs 3 through 8, with a '3' below it. The bottom screenshot is also titled 'CONFIGURAZIONE GUIDATA' and shows the 'HOME' button, a battery icon, and the text 'Sincronizzare l'attuatore/i con la zona: SOGGIORNO'. Below this, it says 'Il segnale è stato inviato. Premere AVANTI quando terminato o INDIETRO per riprovare.' and three buttons: 'INDIETRO', 'AIUTO', and 'AVANTI'.

Sincronizzazione di ulteriori zone

- i** Per assegnare ulteriori zone premere di nuovo il pulsante di installazione fino al lampeggio in rosso del LED della zona desiderata e ripetere la procedura di sincronizzazione.

4.7.3 Controllo della comunicazione RF

Il regolatore **evotouch** trasmette i segnali di test al regolatore per sistemi di riscaldamento a pavimento assegnato per testare l'intensità del segnale.

Quando il regolatore per sistemi di riscaldamento a pavimento riceve il segnale di test, l'intensità del campo viene indicata dal lampeggio del LED verde della zona (2).

1 impulso = sufficiente

5 impulsi = elevata



Disattivazione del controllo della comunicazione RF

- Premere il pulsante FATTO.

Completamento della configurazione

- Nella maschera successiva premere il pulsante FATTO.

La configurazione del regolatore per sistemi di riscaldamento a pavimento HCE80(R) / HCC80(R) è completata.

4.8 Sincronizzazione del regolatore evotouch con il termostato / unità ambiente DT92

4.8.1 Procedura di sincronizzazione

- ▶ Seguire la configurazione guidata o per esperti fino alla comparsa della seguente maschera.
- ▶ Collocare il regolatore **evotouch** il più vicino possibile al DT92.

- ▶ Premere i pulsanti nell'ordine indicato.
- ▶ Premere pulsante (1).

La sincronizzazione avviene automaticamente.

i Premere il pulsante (1) per circa 5 secondi per uscire da qualsiasi modalità.

i La modalità di sincronizzazione resta attiva per max. 10 minuti dall'ultimo azionamento di un pulsante.

HOME CONFIGURAZIONE GUIDATA

Sincronizzare il sensore di riferimento per la zona:
SOGGIORNO

Posizionare l'evotouch vicino al sensore.
Adesso premere il pulsante di configurazione sul sensore.

INDIETRO AIUTO

22.5°C OFF 2s 22.5°C 3s 17.5°C 1 COnt

CLF COnt 1

HOME CONFIGURAZIONE GUIDATA

Sincronizzare il sensore di riferimento per la zona:
SOGGIORNO

Il segnale è stato ricevuto.

Premere AVANTI per procedere.

INDIETRO AVANTI

4.8.2 Controllo della comunicazione RF

- Selezionare menù TEST RF.

Il termostato DT92 trasmette i segnali di test al regolatore **evotouch** per testare l'intensità del segnale.

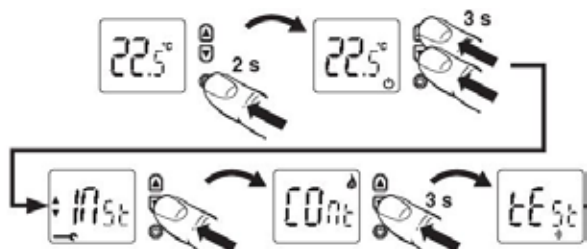

Quando il regolatore per sistemi di riscaldamento a pavimento riceve il segnale di test, l'intensità del campo viene indicata sul regolatore **evotouch**.

i L'intensità del segnale può essere ECCELLENTE, BUONA, BASSA o non essere ricevuta



Disattivazione del controllo della comunicazione RF

- Togliere e reinserire le batterie del DT92.

Completamento della configurazione

- Premere il pulsante FATTO.

La configurazione del termostato / unità ambiente DT92 è completata.

4.9 Sincronizzazione del regolatore evotouch con l'unità ambiente HCW82 / HCF82

4.9.1 Procedura di sincronizzazione

- ▶ Seguire la configurazione guidata o per esperti fino alla comparsa della seguente maschera.
- ▶ Collocare il regolatore **evotouch** il più vicino possibile al HCW82 / HCF82.

- ▶ Premere e tenere premuto il pulsante di sincronizzazione (1) sull'HCF82 / HCW82 per circa 1 secondo.

La sincronizzazione avviene automaticamente.

- **i** La sincronizzazione termina automaticamente dopo 5 minuti.

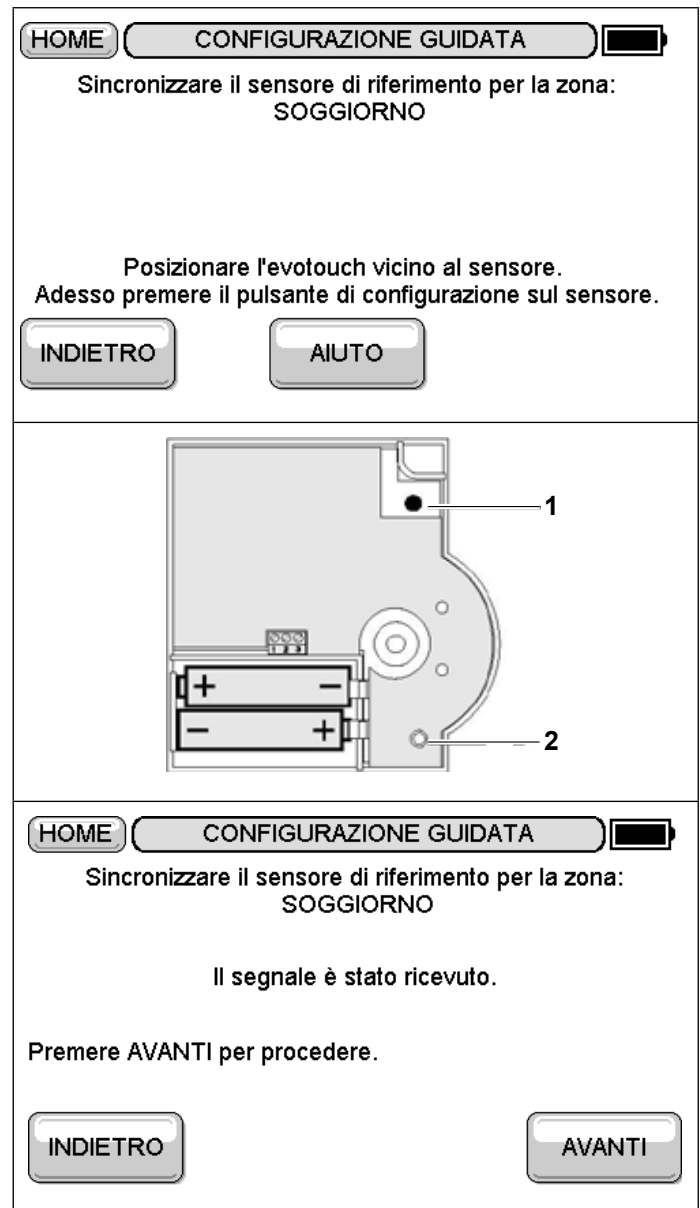

4.9.2 Controllo della comunicazione RF

- ▶ Selezionare menù TEST RF.

L'HCW82 / HCF82 trasmette i segnali di test al regolatore **evotouch** per testare l'intensità del segnale.

- ▶ Premere e tenere premuto il pulsante di sincronizzazione dell'HCW82 / HCF82 per almeno 30 secondi fino allo spegnimento del LED rosso.

Ora l'apparecchio è in modalità di test e trasmette un segnale di test ogni 5 secondi. Il LED (2) lampeggia brevemente ad ogni segnale di test.

*L'intensità del campo viene indicata sul regolatore **evotouch**.*

- L'intensità del segnale può essere ECCELLENTE, BUONA, BASSA o non essere ricevuta



Disattivazione del controllo della comunicazione RF

- ▶ Togliere e reinserire le batterie dell'HCW82/HCF82.

oppure

- ▶ Scollegare l'alimentazione elettrica.

oppure

- ▶ Premere il pulsante di sincronizzazione.

Completamento della configurazione

- ▶ Premere il pulsante FATTO.

La configurazione dell'HCW82 / HCF82 è completata.

4.10 Sincronizzazione del regolatore evotouch con la sonda di temperatura HB85

4.10.1 Procedura di sincronizzazione

i Per controllare se il collegamento a radiofrequenza è pronto ad essere utilizzato, durante la sincronizzazione il modulo della sonda della temperatura deve restare il più vicino possibile al luogo di montaggio.

- ▶ Seguire la configurazione guidata o per esperti fino alla comparsa della seguente maschera.

- ▶ Premere il pulsante di sincronizzazione (1) sull'HB85.
La sincronizzazione avviene automaticamente.

i La sincronizzazione termina automaticamente dopo 4 minuti.

i A sincronizzazione avvenuta, l'HB85 trasmette i dati misurati al regolatore **evotouch** ad intervalli di circa 10 minuti.



4.10.2 Controllo della comunicazione RF

L'HB85 trasmette i segnali di test al regolatore **evotouch** per testare l'intensità del segnale.

- ▶ Premere brevemente il pulsante di sincronizzazione dell'HB85.

*Per circa 10 minuti l'HB85 trasmette un messaggio di test al regolatore **evotouch** ogni 5 secondi.*

*L'intensità del campo viene indicata sul regolatore **evotouch**.*

i L'intensità del segnale può essere ECCELLENTE, BUONA, BASSA o non essere ricevuta

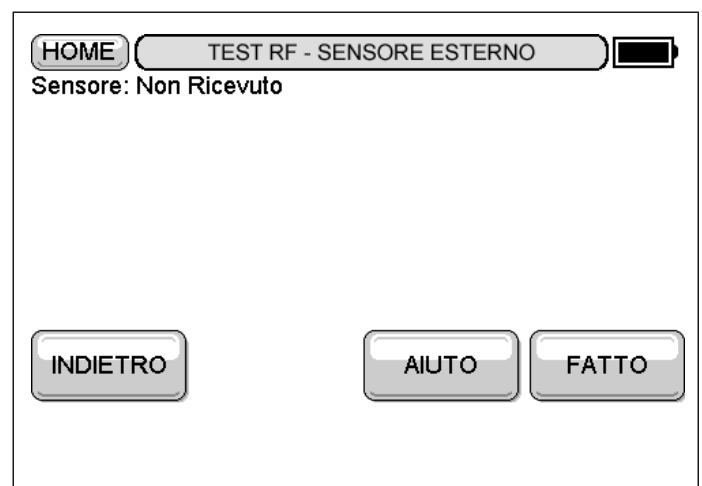

Completamento della configurazione

- ▶ Premere il pulsante FATTO.

La configurazione della sonda della temperatura HB85 è completata.



Honeywell S.r.l.
ACS Environmental Controls
Via Philips, 12
20052 Monza

Tel 039-21651 Fax 039-2165402

Assistenza tecnica: 039 2165.1
www.honeywell.it/home



Doku-Nr. 50042748-004 A
© 2009 Honeywell International Inc.

Honeywell